

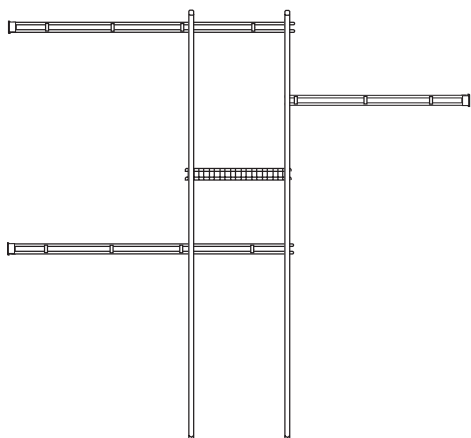

Rubbermaid Incorporated
 Huntersville, NC U.S.A. 28078-1801
 www.rubbermaid.com
 1-888-895-2110 L8-3D10-P2
 3D4900WHT



6.5'-8' Closet Organizer

Range-placard de 198.1 cm à 243.8 cm

Organizador de closet de 198.1 cm a 243.8 cm

Tools required:

Outils requis :

Herramientas requeridas:

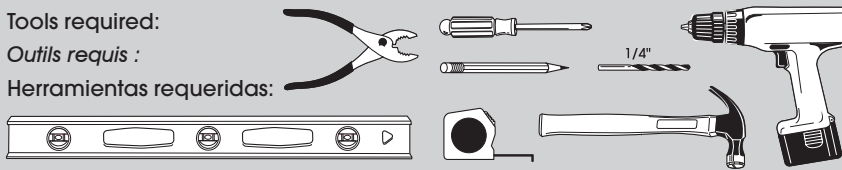

Please check that you have all parts before beginning and follow the instructions carefully.

Vérifier que toutes les pièces sont incluses et suivre attentivement les instructions.

Por favor verifique que cuenta con todas las partes antes de comenzar y siga las instrucciones cuidadosamente.

Note: This organizer is designed for a 95" wide closet. If shelving is cut, reduce Back Clip holes accordingly. 12" = 1 Back Clip

Nota : Ce range-placard est conçu pour les placards de 241.3 cm de largeur. Si vous coupez la tablette, réduisez le nombre de trous pour attaches arrière en conséquence. 30.5 cm = 1 attache arrière

Nota: Este organizador está diseñado para un closet de 241.3 cm de ancho. Si el estante es recortado, reduzca los agujeros para los ganchos posteriores de acuerdo a ello. 30.5 cm = 1 gancho posterior.

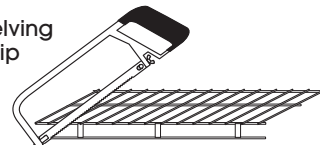

- 1 Mark and drill holes at locations labeled (A & B).
 Marquez et percez les trous aux emplacements indiqués (A et B).
 Marque y perfora los agujeros en las ubicaciones marcadas (A y B).

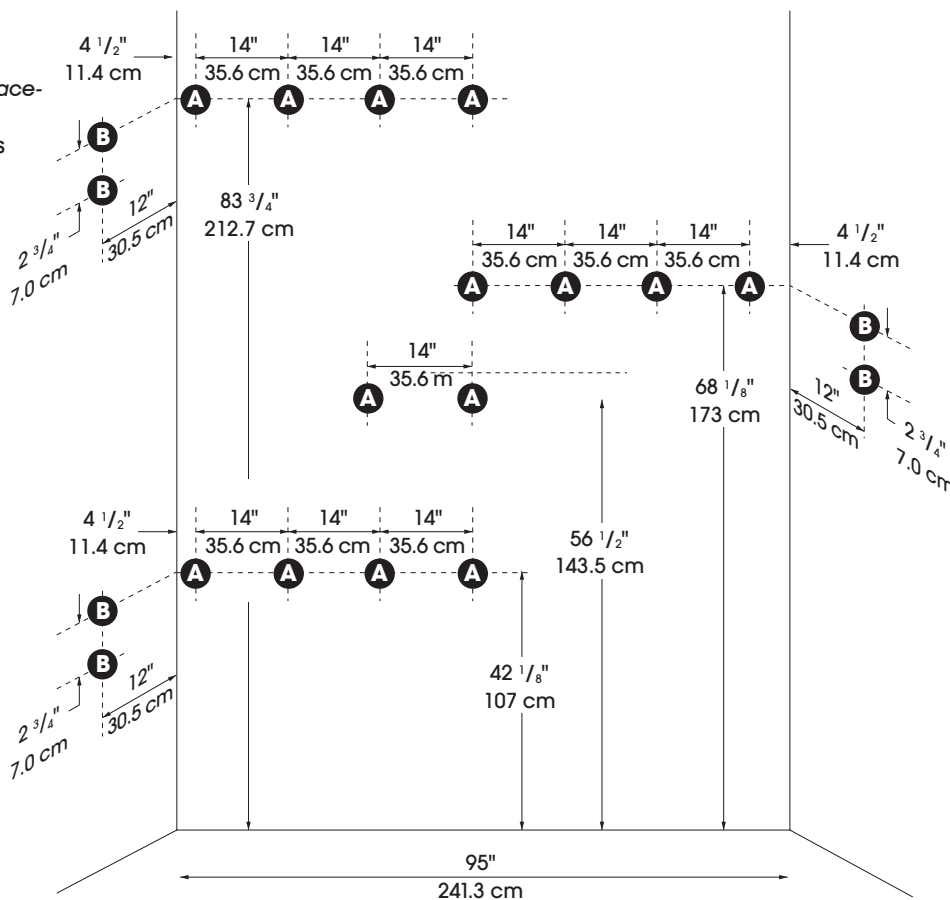

- 2 Install Back Clips (A) into holes labeled A. Install Wall End brackets (B) into holes labeled B. Gently hammer Drive Pins into wall.
 Insérez les attaches arrière (A) dans les trous A. Installez les supports muraux (B) dans les trous B. Enfoncez doucement les goupilles dans le mur à l'aide d'un marteau.
 Instale los ganchos posteriores (A) en los agujeros marcados A. Instale los soportes de pared (B) en los agujeros marcados B. Clave suavemente las clavijas atornillables en la pared.

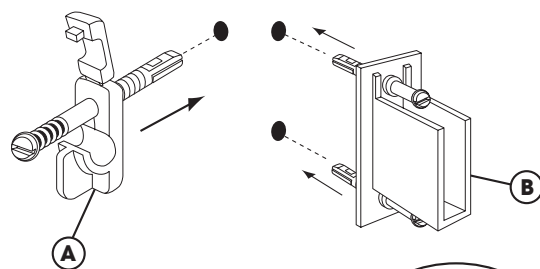

- 3 Attach End Caps (K) & (L) to wire shelf ends (C, D). Snap back edge of shelf into Back Clips (A) and secure flaps. Lay front edge of shelf into Wall End Brackets (B). (End Caps are provided for ends of cut shelving only).
 Fixez les embouts de plastique (K) et (L) aux extrémités de la tablette métallique (C, D). Placez le bord arrière de la tablette dans les attaches arrière (A) et verrouillez les rabats. Posez le bord avant de la tablette sur les supports muraux (B). (Les embouts de plastique sont fournis exclusivement pour les extrémités de tablettes coupées).
 Fije las puntas de extremos (K) y (L) en los extremos del estante de alambre (C, D). Encaje el borde posterior del estante en los ganchos posteriores (A) y asegure las aletas. Tienda el borde delantero del estante en los soportes de pared (B). (Se proporcionan puntas de extremos sólo para los extremos de estantes cortados).

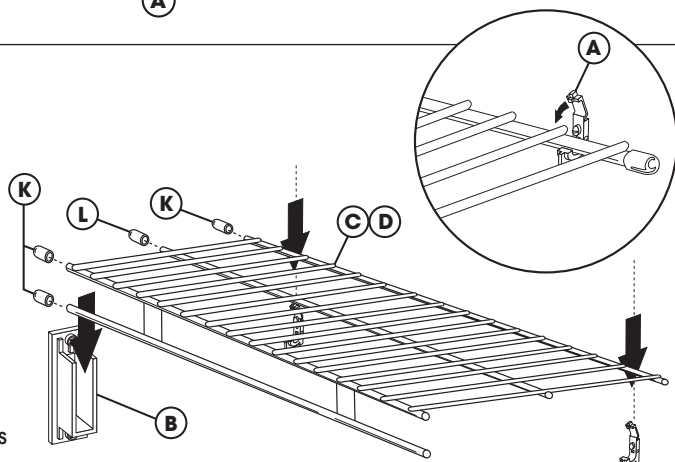









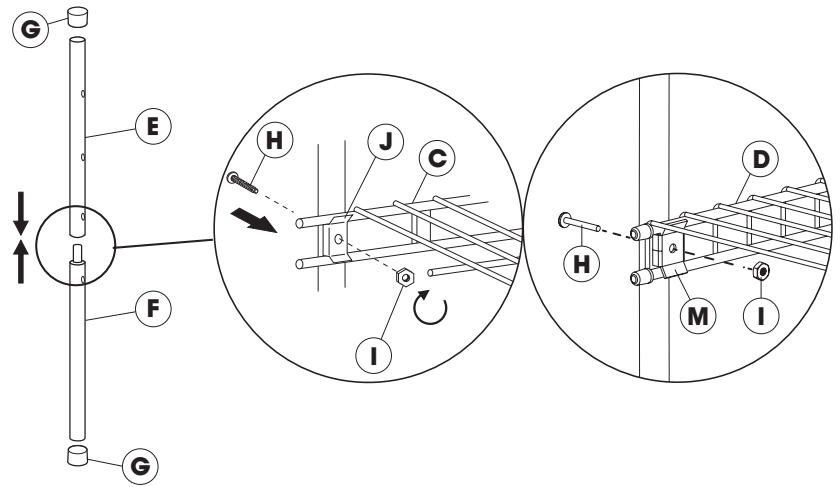

4

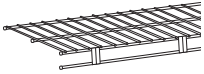
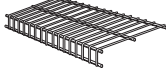
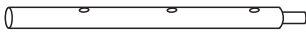
Assemble both Support Poles (E, F, G). Attach front end of shelves to back side of Support Poles with Pole Shelf Brackets for Wardrobe Shelf (H, I, J) and Pole Shelf Brackets for Linen Shelf (H, I, M).

Assemblez les deux poteaux de soutien (C, F, G). Fixez l'extrémité avant des tablettes d'armoire (E, S) et des tablettes de linge (D) à l'arrière des poteaux de soutien à l'aide des supports de tablette de poteau pour tablette d'armoire (H, I, J) et des supports de tablette de poteau pour tablette de linge (H, I, M).

Ensamble ambos polos de soporte (C, F, G). Fije la parte delantera de los estantes del armario (E, S) y los estantes de lino (D) a la parte posterior de los postes de soporte con soporte de estante de poste para estante de armario (H, I, J) y Soporte de estante de poste para estante de lino (H, I, M).



	Letter Lettre Letra	Quantity Quantité Cantidad	Part Number Numéro de la pièce Número de Pieza	Description Description Descripción
	A	14	1850909	Back Clip Attache arrière Gancho posterior
	B	3	2136107	Wall End Bracket Support mural Soporte de pared
	C	3	8410136	48" Wardrobe Shelf Étagère de penderie de 121,9 cm (48 po) Estante para ropero de 121.9 cm (48")
	D	1	2191532	18" Linen Shelf Étagère pour linge de maison de 45,72 cm (18 po) Estante para ropa de cama de 45.72 cm (18")
	E	2	8406036	Upper Support Pole Poteau de support supérieur Poste superior de soporte
	F	2	8407711	Lower Support Pole Poteau de support inférieur Poste inferior de soporte
	G	4	1803099	Pole End Caps Embouts pour extrémités de poteaux Puntas para extremos de postes
	H	8	1601691	8/32" x 1" Machine Screw Vis à métaux de 8/32 po x 1 po Tornillo mecánico de 8/32" x 1"
	I	8	1605148	Hex Nut Écrou hexagonal Tuerca hexagonal
	J	6	5577-1A	Pole Shelf Bracket for Wardrobe Shelf Support d'extrémité mural pour étagère de garde-robe Soporte de estante de poste para estante de armario
	K	24	1800128	Small End Caps Petits embouts de plastique Puntas pequeñas para extremos
	L	8	1800649	Extra Small End Caps Embout ultra-petit Tapa de extremo ultra pequeña
	M	2	2134920	Pole Shelf Bracket for Linen Shelf Support d'étagère de poteau pour étagère en lin Soporte de estante de poste para estante de lino