

NWL0001161701B  
9/20

**GRACO**<sup>®</sup>  
*premier*

www.gracobaby.com

# SNUGRIDE<sup>®</sup> SNUGFIT<sup>™</sup> 35 ELITE

## ASIENTO DE AUTOMÓVIL PARA BEBÉ

### Lea este manual de instrucciones

No instale ni use este sistema de seguridad para niños hasta que haya leído y entendido las instrucciones en este manual.

**NO USAR DEBIDAMENTE ESTE SISTEMA DE SEGURIDAD PARA NIÑOS AUMENTA EL RIESGO DE LESIONES GRAVES O LA MUERTE EN UN ACCIDENTE O AL DETENERSE REPENTINAMENTE.**

**GUARDE ESTAS INSTRUCCIONES PARA USO FUTURO.**



## **Importante**

*Páginas 4-13*

- 1-A Guía rápida a su manual
- 1-B Antes de empezar
- 1-C Advertencias de seguridad

## **Características**

*Páginas 14-23*

- 2-A Características del asiento de automóvil
- 2-B Cómo sacar el asiento de automóvil de la base
- 2-C Cómo sujetar el asiento de automóvil a la base
- 2-D Cómo ajustar la manija de transporte
- 2-E Para Abrir el Dosel
- 2-F Reclinación de la base
- 2-G Elegir la ubicación del asiento en el vehículo
- 2-H Elegir el acoplamiento de anclaje inferior o los cinturones de seguridad
- 2-I ¿Qué es el acoplamiento de anclaje inferior?

## **Uso orientado hacia atrás**

*Páginas 24-46*

- 3-A Lista de verificación del uso orientado hacia atrás
- 3-B Instalación con base con el acoplamiento de anclaje inferior
- 3-C Instalación con la base con el cinturón de seguridad del vehículo
- 3-D Instalación sin la base con el cinturón de seguridad del vehículo

## **Asegurar al niño**

*Páginas 47-56*

- 4-A** Ajuste del arnés según el niño
- 4-B** Ajuste de la hebilla según el niño
- 4-C** Sujetar el niño en el asiento de automóvil
- 4-D** Cómo sacar al niño

## **Uso del transportador**

*Páginas 57-58*

## **Información del vehículo**

*Páginas 59-69*

- 6-A** Información adicional sobre el acoplamiento de anclaje inferior
- 6-B** Cómo sacar el acoplamiento de anclaje inferior
- 6-C** Asientos peligrosos del vehículo
- 6-D** Cinturones de seguridad del vehículo

## **Acoplamientos**

*Páginas 70-71*

## **Cuidado y limpieza**

*Páginas 72-77*

- 8-A** Limpieza de la almohadilla del asiento
- 8-B** Limpieza de la hebilla
- 8-C** Limpieza del arnés y del acoplamiento de anclaje inferior



1 Importante

## 1-A Guía rápida a su manual

**Este asiento de automóvil es para niños de 4 a 35 libras (1.8 a 16 kg) y 32 pulgadas (81 cm) o menos.**

### *Conozca su asiento de automóvil*

Consulte la sección 2-A para ver todas las características de este asiento de automóvil para bebé.

### *¿Qué lugar del asiento debería usar?*

**El mejor lugar para colocar este asiento de automóvil para bebé es uno que:**

- Es el que recomienda el manual del propietario de su vehículo, y
- Resulta en una instalación segura de este asiento de automóvil.



**Nunca** ponga a un niño orientado hacia atrás en un asiento con una bolsa de aire delantera activada.

Consulte la sección 6 de este manual Y el manual del propietario de su vehículo.

### *¿Qué método de instalación debería usar?*

Esta base del asiento de automóvil para bebé se puede instalar en su vehículo usando el cinturón de seguridad del vehículo **O** el sistema de acoplamiento de anclaje inferior. Ambos son igualmente seguros. **NO USE LOS DOS AL MISMO TIEMPO.**

Este transportador del asiento de automóvil para bebé se puede instalar en su vehículo usando solamente el cinturón de seguridad del vehículo. El acoplamiento de anclaje inferior no está disponible para instalar el transportador.



**1** **Importante**

## ***Cuando instala la base***

### **Sistema de acoplamiento de anclaje inferior**



Acoplamiento de anclaje inferior consiste en anclajes inferiores, que están incorporados a su vehículo y ganchos que están incorporados al asiento de automóvil.



Consulte la sección 3-B de este manual Y el manual del propietario de su vehículo.

### **Cinturón de seguridad del vehículo**

Hay dos tipos de cinturones de seguridad del vehículo que se pueden usar. El cinturón para la falda y el hombro o cinturón de seguridad solamente para la falda.

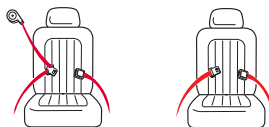

Consulte la sección 3-C de este manual Y el manual del propietario de su vehículo.



## ***Cuando instala el transportador***

### **Cinturón de seguridad del vehículo**

Hay dos tipos de cinturones de seguridad del vehículo que se puede usar. El cinturón para la falda y el hombro o cinturón de seguridad solamente para la falda.

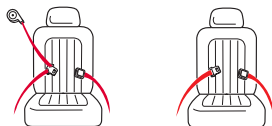

Consulte la sección 3-D de este manual Y el manual del propietario de su vehículo.



**i****1 Importante**

## **¿Permite el asiento que su niño quepa correctamente?**

Para tener la seguridad de que su niño esté debidamente sujeto, consulte la sección 4 para entender todas las medidas que debe tomar para ajustar correctamente el asiento de automóvil para que quepa su niño.

### ***Usted necesita ajustar:***

#### **Altura del arnés**

Las correas del arnés al nivel de o apenas por debajo de los hombros del niño. Revise la sección 4-A.



#### **Posición de la hebilla**

La ranura correcta es la que está más cerca de su niño sin estar debajo de él. Revise la sección 4-B.

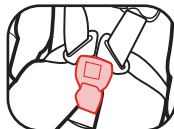

#### **Tensión del arnés**

Si sus dedos pueden deslizarse de las correas del arnés sin apretar las correas, está tensionado lo suficiente. Revise la sección 4-C.



## ¿Hizo todo correctamente?



1 Importante

**La base o el asiento de automóvil no se mueve más de 1 pulgada (2.5 cm) en la vía del cinturón**

Revise la Sección 3.



**El asiento de automóvil está nivelado con el piso**

Revise la Secciones 2-F y 3.

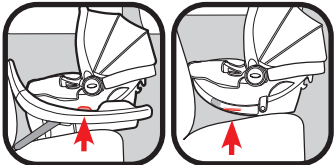

**El asiento de automóvil está sujetado correctamente a la base**

Revise la Sección 2-C.

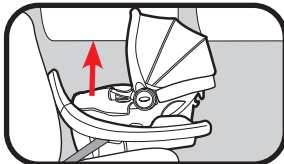

**No puede apretar el arnés**

Las correas del arnés al nivel de o apenas por debajo de los hombros del niño.

Revise la Sección 4-C.

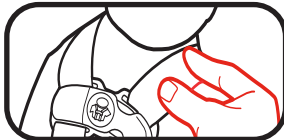

**Presilla del pecho al nivel de las axilas del niño**

Revise la Sección 4-C.

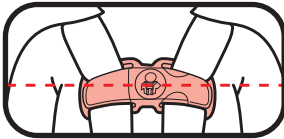



1 Importante

## 1-B Antes de empezar

La seguridad de su niño depende de usted. Ningún asiento de automóvil garantiza la protección contra lesiones en toda situación, pero su utilización correcta ayuda a reducir el riesgo de lesiones graves o la muerte. Aunque parezca fácil determinar cómo usar este asiento de automóvil por su cuenta, debe seguir las instrucciones detalladas en este manual de instrucciones para asegurar que los pasos que siguen se cumplen correctamente.

### ***Registre este sistema de seguridad para niños***

Por favor, llene la tarjeta de registro con franqueo prepagado sujeta da al arnés y envíela hoy mismo por correo **o regístrese en línea en [www.gracobaby.com/carseatregistration](http://www.gracobaby.com/carseatregistration)**.

Los sistemas de seguridad para niños pueden ser retirados del mercado por problemas de seguridad. Debe registrar este sistema para que lo podamos contactar en dicho caso. Envíe su nombre, dirección y el número del modelo del sistema y la fecha de fabricación a:

Graco Children's Products, Inc.

Attn: Customer Service

P.O. Box 169, Elverson, PA 19520-9901

o llame al 1-800-345-4109

**o inscribese en línea en**

**[www.gracobaby.com/carseatregistration](http://www.gracobaby.com/carseatregistration)**

Para obtener información sobre el retiro del mercado, llame a la línea gratuita de información de seguridad del vehículo automotor del Gobierno de EE.UU. al 1-888-327-4236 (TTY: 1-800-424-9153) o visite <http://www.NHTSA.gov>.



Como referencia futura o si cambia de dirección, registre el nombre del modelo, número del modelo, fecha de fabricación y fecha de compra de este asiento de automóvil más abajo. Puede encontrar esta información en la tarjeta de registro si todavía la tiene o en la etiqueta con la fecha que está en el respaldo del asiento de automóvil.

**Nombre del modelo** \_\_\_\_\_

**Número de modelo** \_\_\_\_\_

**Fecha de fabricación** \_\_\_\_\_

**Fecha de compra** \_\_\_\_\_

### ***Si necesita ayuda***

En los EE.UU., por favor, comuníquese con nuestro Departamento de Servicio al Cliente con cualquier pregunta que pudiera tener sobre piezas, uso o mantenimiento. Cuando se comunica con nosotros, por favor tenga listo el número de modelo y la fecha de fabricación para que lo podamos ayudar más eficientemente. Estos números pueden encontrarse en una etiqueta ubicada en el respaldo de su asiento de automóvil.

Para recursos adicionales o para que un técnico en seguridad de pasajeros infantiles inspeccione su asiento, por favor visite los siguientes sitios Web:

[www.nhtsa.gov](http://www.nhtsa.gov) • [www.seatcheck.org](http://www.seatcheck.org) • [www.safekids.org](http://www.safekids.org)



**1 Importante**



1 Importante

### **Certificación**

Este sistema de seguridad para niños cumple con o excede todos los requisitos requeridos por la norma Federal 213 de seguridad de automóviles para uso en automóviles.



Este sistema de seguridad para niños está certificado para el uso en aeronaves cuando se usa sin la base. Úselo solamente en un asiento de la aeronave orientado hacia adelante. Vea las secciones 3-D y 6-D Instalación del cinturón para la falda.



La **base** de este sistema de seguridad para niños NO está certificada para el uso en aeronaves.

Consulte a la aerolínea sobre sus políticas específicas.

### **Vida útil del asiento de automóvil**

DEJE de usar este asiento de automóvil y tírelo a la basura 7 años después de la fecha de fabricación. Busque la etiqueta en el respaldo del asiento de automóvil.

Graco Children's Products Inc. aconseja no prestar ni transferir un asiento de automóvil a menos que usted conozca la historia completa del producto. Tampoco aconsejamos la compra de un asiento de automóvil de segunda mano.

### **Protección del asiento del vehículo**

Proteja el asiento del vehículo. Use una alfombrilla, una toalla o una manta fina debajo y detrás del asiento de automóvil.

### **Uso durante clima cálido**

Las piezas del asiento de automóvil se pueden calentar mucho cuando están bajo el sol o cuando hace calor. **Para evitar quemaduras, compruebe siempre la temperatura del asiento antes de sentar al niño.**

## 1-C Advertencias de seguridad



1 Importante

**Ningún asiento de automóvil garantiza la protección contra lesiones en toda situación, pero su utilización correcta ayuda a reducir el riesgo de lesiones graves o la muerte. **LEA ESTE MANUAL CON ATENCIÓN.****

### **! ¡ADVERTENCIA!**

**No cumplir estas instrucciones y las de las etiquetas del sistema de seguridad para niños podría causar el choque del niño contra el interior del vehículo durante una parada repentina o un accidente.**



**! NUNCA PONGA ESTE SISTEMA DE SEGURIDAD PARA NIÑOS ORIENTADO HACIA ATRÁS EN UN ASIENTO DEL VEHÍCULO EQUIPADO CON UNA BOLSA DE AIRE DELANTERA ACTIVA.**

Si la bolsa de aire se infla, puede golpear al niño y al asiento de automóvil con mucha fuerza causar lesiones graves o la muerte de su niño.

**! Consulte el manual del propietario de su vehículo para obtener más información sobre las bolsas de aire y el uso de un asiento de automóvil.**

**! Si su vehículo no tiene un asiento trasero, consulte el manual del propietario de su vehículo.**



## 1 Importante

**! Los niños están más seguros viajando orientado hacia atrás y deben orientarse hacia atrás siempre que sea posible hasta que alcancen la altura o el peso máximo para sentarse orientados hacia atrás que corresponde con su asiento de automóvil. Los asientos de automóvil convertibles y todo-en-uno de Graco tienen límites mayores, permitiendo que los niños viajen orientados hacia atrás por más tiempo después de que su asiento de automóvil para bebé quede demasiado pequeño. Asegúrese de verificar las leyes locales y estatales, además de las recomendaciones de la AAP y la NHTSA para el uso del asiento de automóvil.\***

**! Este sistema de seguridad para niños se debe usar solamente con niños que pesan entre 4 y 35 libras (1.8 y 16 kg).**

**! Elija el lugar adecuado para el asiento de automóvil en su vehículo.**

**! Sujete el asiento de automóvil con el cinturón de seguridad del vehículo o el sistema de acoplamiento de anclaje inferior que se ha colocado correctamente según las indicaciones en este manual.**

**! El sistema de cinturones de seguridad del vehículo DEBE sujetar firmemente el asiento de automóvil. No todos los cinturones de seguridad de todos los vehículos se pueden utilizar con un asiento de automóvil.**

**! Si el cinturón de seguridad del vehículo no sujeta firmemente el asiento de automóvil, lea la sección 6-D “cinturones de seguridad del vehículo” y el manual del propietario de su vehículo.**

**! Sujete siempre el asiento de automóvil con el sistema de acoplamiento de anclaje inferior o el cinturón de seguridad del vehículo, incluso cuando esté desocupado. En un accidente, un asiento de automóvil sin sujetar puede lastimar a los pasajeros.**

\*Graco apoya las directrices para asientos de automóvil de la Academia Norteamericana de Pediatría y de la Administración Nacional de Seguridad en Carreteras. Visite [www.gracobaby.com/en-US/safety](http://www.gracobaby.com/en-US/safety) para obtener información sobre las recomendaciones del uso del asiento de automóvil.

**! NO use el asiento de automóvil si ha resultado dañado o si faltan piezas.**

**! Se debe reemplazar el asiento de automóvil tras haber sido sometido a un accidente. ¡NO lo use de nuevo! Un accidente podría causar daños ocultos y su utilización repetida podría causar lesiones graves o la muerte.**

**! NO use acoplamiento ni piezas que no sean proporcionados por Graco, excepto una alfombrilla o una toalla fina para proteger el asiento del vehículo, o toallas enrolladas o un fideo de plástico para piscina para ayudar a lograr que el asiento de automóvil se nivele. Su uso podría alterar el desempeño del asiento de automóvil.**

**! NO retire el sistema de acoplamiento de anclaje inferior del asiento de automóvil. Si usa el cinturón de seguridad del vehículo para sujetar el asiento de automóvil, debe almacenar los conectores del sistema de acoplamiento de anclaje inferior.**

**! Nunca deje al niño solo, inclusive cuando duerme. El niño podría enredarse en las correas del arnés y estrangularse o ahogarse.**

**! El asiento de automóvil orientado hacia atrás debe nivelarse correctamente:**

- Una posición demasiada reclinada podría causar lesiones o la eyección del asiento.
- Una posición demasiada vertical podría causar dificultad respiratoria.



**! No conecte nunca dos conectores del sistema de acoplamiento de anclaje inferior a un punto de anclaje inferior del vehículo a menos que el fabricante del vehículo lo especifique.**

**! No use ambos el cinturón de seguridad del vehículo y los cinturones del acoplamiento de anclaje inferior al mismo tiempo cuando usa el asiento de automóvil orientado hacia atrás.**

## 2-A Características del asiento de automóvil

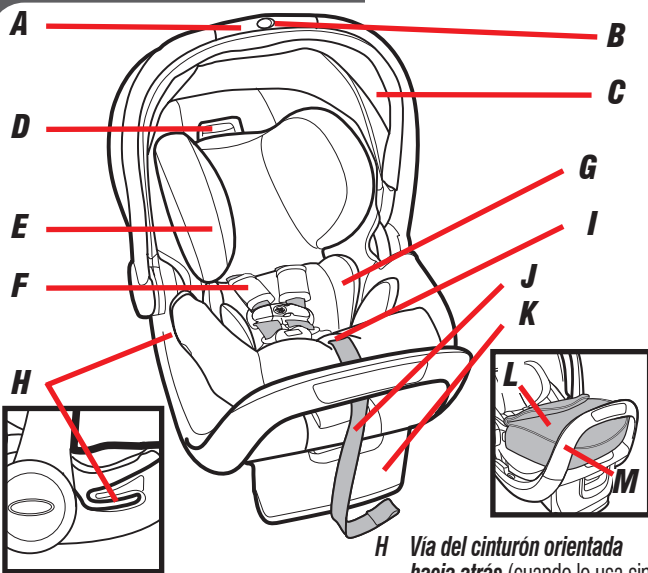

2 Características

- A Manija de transporte
- B Botón de ajuste de la manija
- C Capota
- D Palanca de ajuste del Apoyacabeza
- E Apoyacabeza
- F Fundas del arnés
- G Soporte del cuerpo

- H *Vía del cinturón orientada hacia atrás* (cuando lo usa sin la base)
- I *Palanca de liberación del arnés* (debajo de la almohadilla)
- J *Correa de ajuste del arnés*
- K *Base removible*
- L *Saco Cubrepíés* (Modelos selectos)
- M *Barra antirrebote*

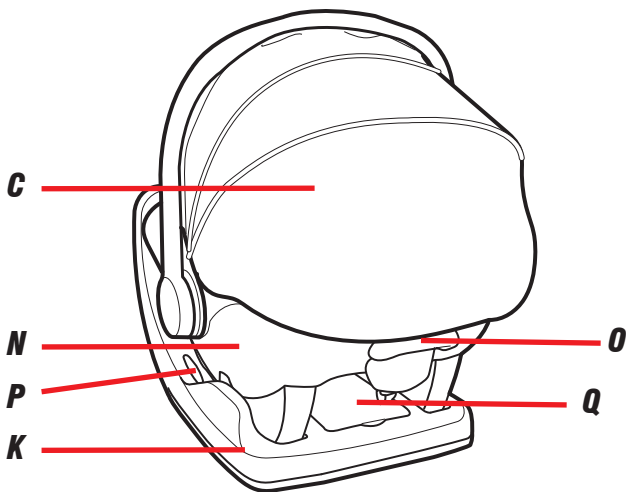

- N** Asiento de automóvil  
**O** Palanca de liberación de la base  
**P** Indicador del Nivel  
**Q** Almacenamiento del manual de instrucciones y el acoplamiento de anclaje inferior  
**R** Correas del arnés  
**S** Presilla para el pecho  
**T** Lengüetas de la hebilla  
**U** Hebilla  
**V** Correa de la hebilla

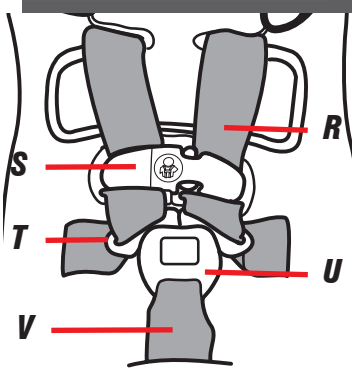

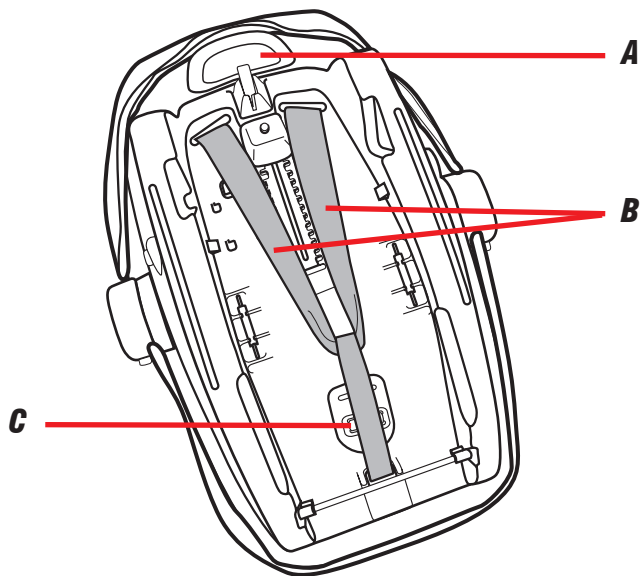

- A** *Palanca de liberación de la base*
- B** *Correas del arnés*
- C** *Presilla de metal de la hebilla*



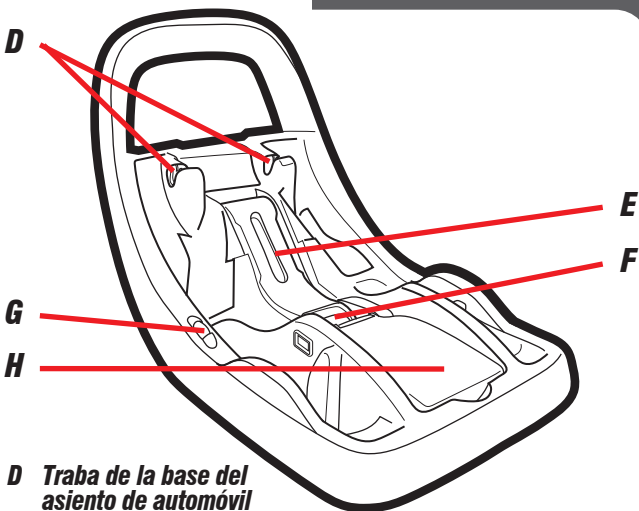

- D** Traba de la base del asiento de automóvil
- E** Traba SnugLock® del cinturón
- F** Palanca de liberación de la Traba SnugLock® del cinturón
- G** Indicador del nivel
- H** Almacenamiento del manual de instrucciones y el Acoplamiento de anclaje inferior
- I** Barra antirrebote
- J** Palanca de reclinación de la base
- K** Pie de reclinación de la base

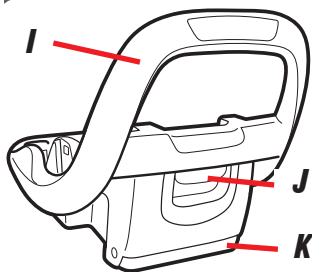

## 2-B Cómo sacar el asiento de automóvil de la base

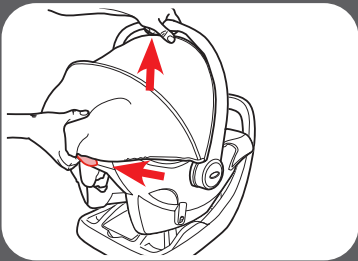

### ***Para sacar el asiento de automóvil de la base***

Desde atrás del asiento de automóvil, oprima la manija de liberación de la base y levante el asiento de automóvil de la base.

## 2-C Cómo sujetar el asiento de automóvil a la base

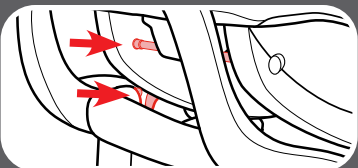

### ***Instalación del asiento de automóvil en la base***

Alinee la barra de seguridad del frente del asiento de automóvil con las trabas de la base. Ponga el asiento de automóvil en la base. Empuje hacia abajo el frente del asiento de automóvil. Escuchará un “clic” cuando está trabado.

Tire hacia arriba de las esquinas delanteras del asiento para tener la seguridad de que esté trabado.

## 2-D Cómo ajustar la manija de transporte

### 1. Para girar la manija

Oprima el botón de ajuste en la parte superior de la manija y gire el manija.

Cuando se mueve desde la posición A, manejar se detendrá en la posición B. Suelte y oprima el botón para girar la manija de la posición "B" a la posición "C" o "D".

Antes de levantar el transportador, **ASEGURESE** que la manija esté trabada en posición "A".

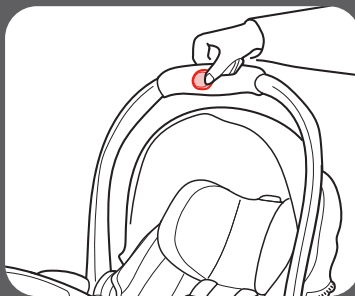

### 2. La manija tiene cuatro posiciones

Gire la manija a cualquiera de las cuatro posiciones trabadas. Empuje y tire la manija para asegurarse de que esté en la posición trabada.

La manija de transporte **DEBE** estar en la posición vertical A cuando lo transporta.

La manija puede estar en cualquier posición cuando se lo usa en el vehículo.

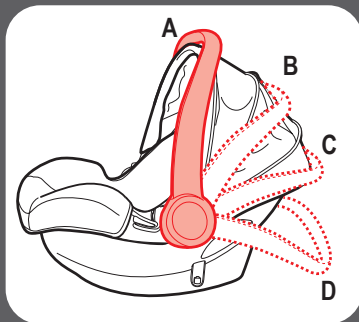

## 2-E Para Abrir el Dospel (*Modelos selectos*)

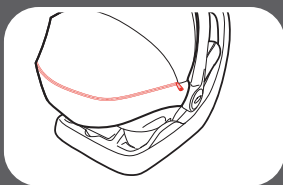

### **Para Abrir el Dospel** (*Modelos selectos*)

Deshacer el cierre de cremallera en el dospel.

## 2-F Reclinación de la base

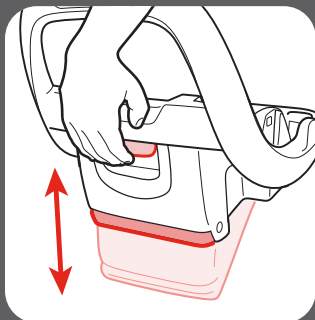

### **La base tiene** **5 posiciones de** **reclinación**

Presione la palanca de reclinación de la base y levante la base para extender el pie.

Presione la palanca de reclinación de la base y levante la base para retraer el pie.

Asegúrese de verificar el indicador del nivel para la instalación apropiada. (Vea la página siguiente)

Cuando la pata está completamente extendida y el indicador del nivel todavía no corresponde con la edad de su niño, puede levantar la pata y poner una toalla enrollada debajo de la pata hasta que el indicador indique lo correcto.

## ***Cuando lee el indicador del nivel***

El vehículo **DEBE** estar en piso nivelado.

Use la edad corregida para bebés prematuros.

- Si la burbuja está completamente bajo la línea azul claro, el sistema de seguridad está nivelado para bebés de 0 meses de edad y mayores.

- Si la burbuja está completamente bajo la línea azul oscuro, el sistema de seguridad está nivelado para un niño de 3 meses de edad y mayor.

- Si la burbuja no está bajo las líneas azules, el sistema de seguridad para niños **NO** está nivelado. Debe ajustar la posición de inclinación.

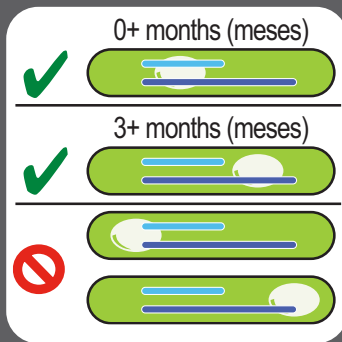

## 2-G Elegir la ubicación del asiento en el vehículo

*Consulte el manual del dueño del vehículo para identificar los lugares del asiento. Consulte la sección 6 para obtener información adicional.*

Algunos vehículos tienen requerimientos específicos sobre dónde se puede instalar el asiento de automóvil, por lo tanto, consulte el manual del dueño de su vehículo para obtener las posiciones disponibles para el asiento.

Según las estadísticas de accidentes, los niños están más seguros cuando están debidamente sujetos en una de las posiciones del asiento trasero, que en una posición del asiento delantero. El centro del asiento trasero puede ser el lugar más seguro durante un posible impacto lateral.



### **! ¡ADVERTENCIA!**



**NUNCA** ponga este sistema de seguridad para niños orientado hacia atrás en un asiento del vehículo equipado con bolsa de aire delantera activa.

En caso de no tener asiento trasero, consulte el manual del propietario del vehículo para ver cómo usar el sistema de seguridad para bebés.

## 2-H Elegir el Acoplamiento de anclaje inferior o los cinturones de seguridad

Este asiento de automóvil se puede instalar en su vehículo usando el cinturón de seguridad del vehículo O el sistema de acoplamiento de anclaje inferior. Ambos sistemas son igualmente seguros. **NO USE LOS DOS AL MISMO TIEMPO.** Consulte la sección 6 para obtener información adicional.

### 2-I ¿Qué es el Acoplamiento de anclaje inferior?

Acoplamiento de anclaje inferior consiste en anclajes inferiores, que están incorporados a su vehículo y ganchos que están incorporados al asiento de automóvil. Los anclajes inferiores se usan **EN LUGAR DEL** cinturón de seguridad del vehículo para asegurar el asiento de automóvil al vehículo.

*Consulte el manual del propietario de su vehículo para obtener el lugar y uso exacto. Consulte la sección 6 para obtener información adicional.*

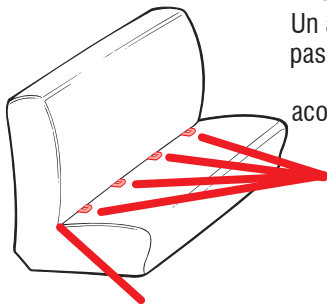

Unión del asiento del vehículo

Un asiento típico de un vehículo de pasajeros. Otros tipos de vehículos podrían tener el sistema de acoplamiento de anclaje inferior en otros lugares.

**anclajes inferiores del vehículo**

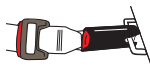

## 3-A Lista de verificación del uso seguro orientado hacia atrás

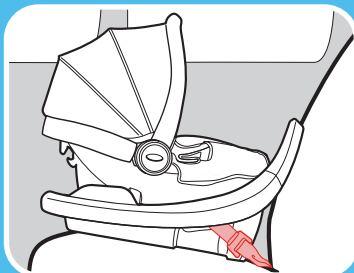

**Correa del acoplamiento de anclaje inferior**

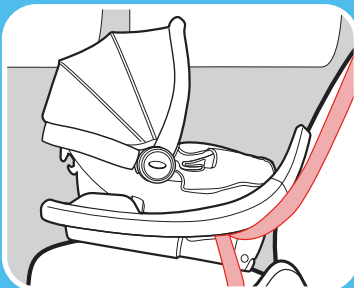

**Cinturón de seguridad del vehículo para la falda y el hombro**

### **Orientado hacia atrás:**

**4-35 lb (1.8-16 kg), y 32 pulgadas (81 cm) o menos**



- El asiento de automóvil DEBE estar orientado hacia atrás en el asiento trasero del vehículo.
- Asegúrese de que la correa del acoplamiento de anclaje inferior o el cinturón de seguridad del vehículo pase por la vía del cinturón orientada hacia atrás marcada con una etiqueta azul.
- Instale este asiento de automóvil apretadamente en su vehículo. El asiento de automóvil **no debería moverse** en la vía del cinturón más de 1 pulgada (2.5 cm) de un lado a otro y de delante hacia atrás.
- Asegúrese de verificar el indicador del nivel o la línea del nivel de reclinación adecuado.
- Las correas del arnés deben estar **parejas o apenas por debajo** de la parte de arriba de los hombros del niño y la presilla del pecho debe estar en el **nivel de las axilas**.
- Asegúrese que la base de un mínimo de 80% en el asiento del vehículo.



Los niños están más seguros viajando orientado hacia atrás y deben orientarse hacia atrás siempre que sea posible hasta que alcancen la altura o el peso máximo para sentarse orientados hacia atrás que corresponde con su asiento de automóvil. Los asientos de automóvil convertibles y todo-en-uno de Graco tienen límites mayores, permitiendo que los niños viajen orientados hacia atrás por más tiempo después de que su asiento de automóvil para bebé quede demasiado pequeño. Asegúrese de verificar las leyes locales y estatales, además de las recomendaciones de la AAP y la NHTSA para el uso del asiento de automóvil.

**⚠ ¡ADVERTENCIA!**



**NUNCA** use el sistema de seguridad para niños orientado hacia atrás en un asiento del vehículo equipado con bolsa de aire delantera activa.

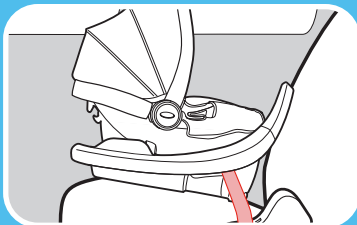

***Cinturón de seguridad del vehículo para la falda solamente***

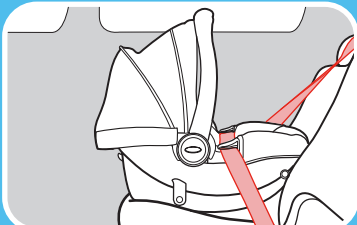

***Cinturón de seguridad del vehículo para la falda y el hombro sin la base***

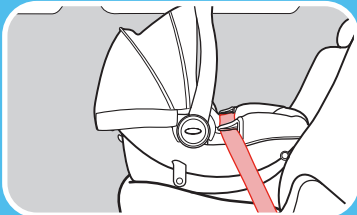

***Cinturón de seguridad del vehículo solamente para la falda sin la base***

## **3-B Instalación con base con el Acoplamiento de anclaje inferior**

***Consulte el manual del dueño de su vehículo para obtener el lugar y uso del acoplamiento de anclaje inferior***

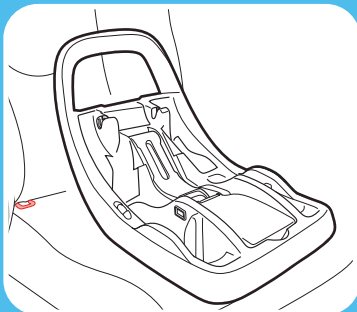

### **1. Poner la base en el asiento trasero del vehículo**

Ponga la base plana en el asiento del vehículo. Empújela hacia atrás hasta que la barra antirrebote toque el respaldo del asiento del vehículo. Ponga la base en el centro entre los anclajes inferiores del acoplamiento de anclaje inferior.

Si lo permite el manual de instrucciones de su vehículo, la posición de sentado en el centro se puede usar si el espacio del anclaje es 28 cm (11 pulg.).

## 2. Saque los ganchos del Acoplamiento de anclaje inferior del lugar de almacenamiento

Abra la puerta de almacenamiento del acoplamiento de anclaje inferior y saque la correa del acoplamiento de anclaje inferior. Cierre la puerta.

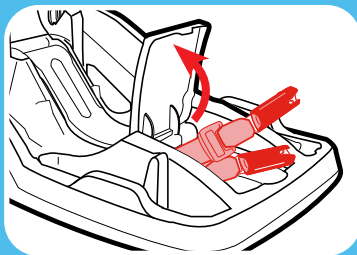

## 3. Abra la traba SnugLock®

Empuje la palanca de liberación y abra la traba.

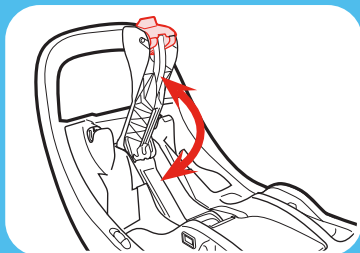
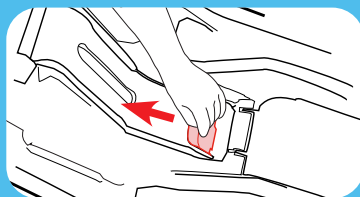

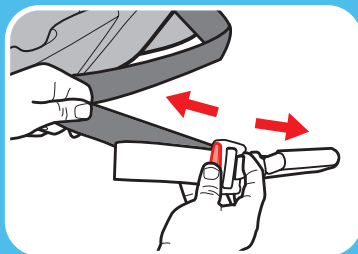
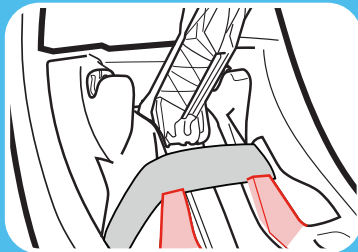
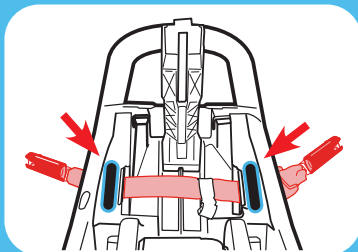

**4. Pase la correa del Acoplamiento de anclaje inferior por la vía del cinturón orientada hacia atrás marcada con una etiqueta esbozada de azul**

**5. Asegúrese de que la correa pase encima de las muescas cerca de la traba.**

**6. Extienda la correa del Acoplamiento de anclaje inferior**

Para facilitar la instalación, extienda la correa del acoplamiento de anclaje inferior hasta alcanzar su máxima longitud al oprimir el botón gris y tirar de la correa.

## 7. Verifique el indicador del nivel

El vehículo **DEBE** estar en piso nivelado.

*Para reclinarlo, consulte la sección 2-F.*

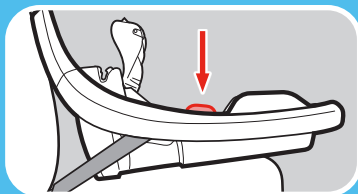

0+ months (meses)



3+ months (meses)



## 8. Sujetar los ganchos del Acoplamiento de anclaje inferior a los anclajes inferiores del Acoplamiento de anclaje inferior del vehículo

La correa del acoplamiento de anclaje inferior debe mantenerse todo lo posible en la posición plana sin doblarse.

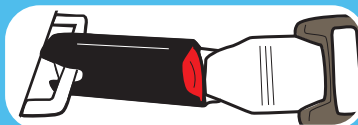

 **3 Orientado hacia atrás**

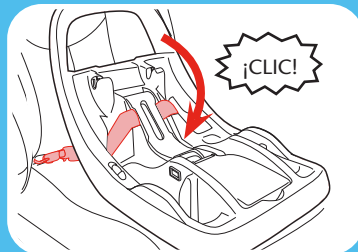
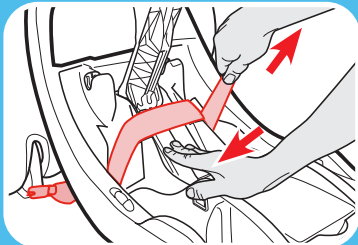

## 9. Elimine la flojedad

Oprima con firmeza hacia abajo desde arriba de la base mientras tira del extremo libre de la correa del acoplamiento de anclaje inferior para eliminar la flojedad.

No tire de la correa con fuerza excesiva.

## 10. Cierre la traba SnugLock®

Cierre la traba en la parte superior de la correa del acoplamiento de anclaje inferior.

Cierre la traba hasta que escuche un "clic".

**!ADVERTENCIA!**

Mantenga las manos lejos del lugar de la traba cuando la cierra.

## 11. *Pruebe la tensión*

Agarre los costados del base donde se encuentra la correa del acoplamiento de anclaje inferior y deslice el asiento de un lado a otro y de atrás hacia delante.

Si el base se mueve menos de 1 pulgada (2.5 cm), está suficientemente tensionado.

## 12. *Sujetar el asiento de automóvil a la base*

Ponga el asiento de automóvil en la base. Empuje hacia abajo desde el frente del asiento de automóvil y la manija hasta que escuche un “clic”.

Pruébelo para tener la seguridad de que el asiento de automóvil esté sujetado tirando hacia arriba desde las esquinas delanteras del asiento de automóvil.

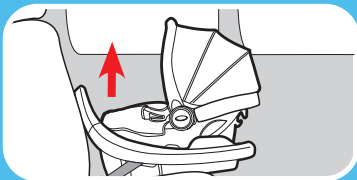
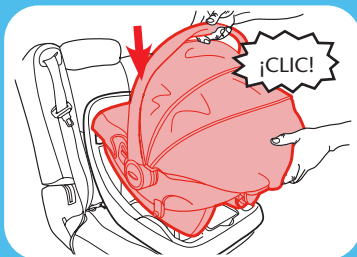
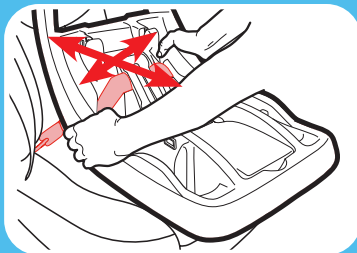

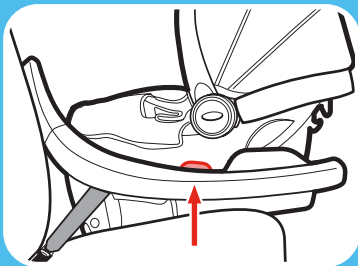

0+ months (meses)



3+ months (meses)



### 13. Verifique el indicador del nivel

El vehículo **DEBE** estar nivelado con el piso.

Verifique el nivel con el niño en el sistema de seguridad.

**Consulte la sección 4-C para sujetar a su niño.**



## ¿Está todo correcto?

La base no se mueve más de 1 pulgada (2.5 cm) en la vía del cinturón



El asiento de automóvil está debidamente sujetado a la base

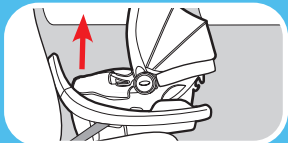

Con el automóvil nivelado con el piso verifique el indicador de nivel



No puede apretar el arnés

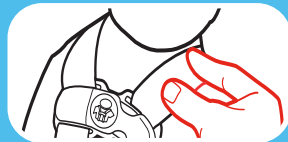

Presilla del pecho al nivel de las axilas del niño

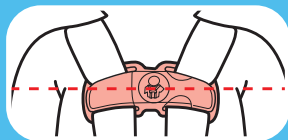

  
3 Orientado  
hacia atrás

### **3-C Instalación con la base con el cinturón de seguridad del vehículo**

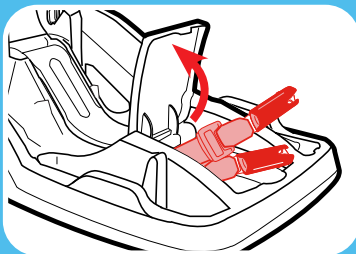

#### **1. Guarde la correa del Acoplamiento de anclaje inferior**

Levante la tapa de almacenamiento y ponga la correa del acoplamiento de anclaje inferior como se indica.

Cierre la tapa de almacenamiento.

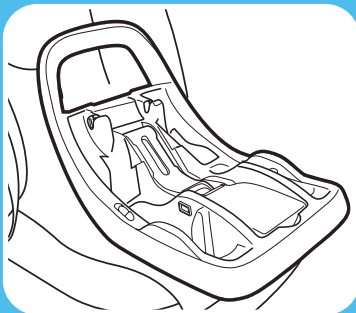

#### **2. Poner la base en el asiento trasero del vehículo**

Ponga la base plana en el asiento del vehículo. Empújela hacia atrás hasta que la barra antirrebote toque el respaldo del asiento del vehículo.

### 3. Abra la traba **SnugLock®**

Empuje la palanca de liberación para abrir la traba.

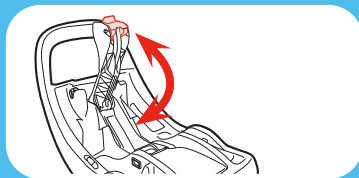

### 4. Verifique el **indicador del nivel**

El vehículo **DEBE** estar nivelado con el piso.

**Para reclinarlo, consulte la sección 2-F.**

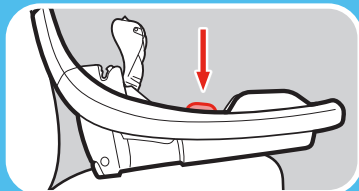

0+ months (meses)



3+ months (meses)



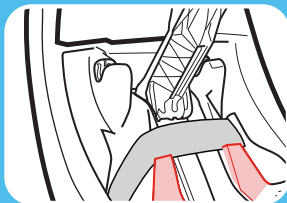
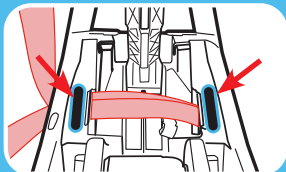
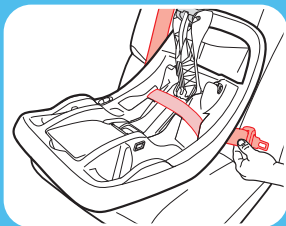

### **5. Pase el cinturón de seguridad del vehículo**

Pase la parte de la faldita del cinturón de seguridad del vehículo por la vía del cinturón orientada hacia atrás (marcada con una etiqueta azul) y trábelo. El cinturón de seguridad debe estar lo más plano posible y sin doblarse.

### **6. Asegúrese de que la correa pase encima de las muescas cerca de la traba**

**Consulte el manual del propietario de su vehículo sobre el uso del cinturón de seguridad del vehículo**

## **7. Tensione el cinturón de seguridad del vehículo**

Oprima con firmeza hacia abajo desde la parte superior de la base mientras tira el cinturón del hombro para eliminar la flojedad.

No tire de la correa con fuerza excesiva.

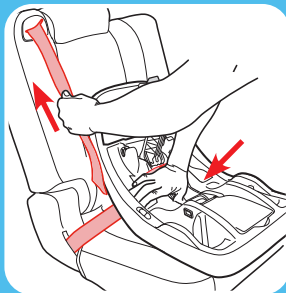

## **8. Cierre la traba SnugLock®**

Empuje hacia abajo el brazo hasta que escuche que el acoplamiento de anclaje inferior se traba.

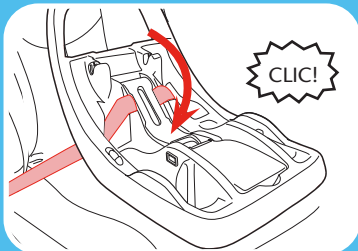

**⚠ ¡ADVERTENCIA!**

**Mantenga las manos lejos del lugar de la traba cuando la cierra.**

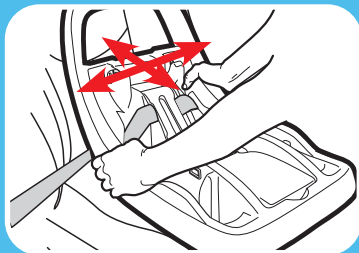

## **9. Probar la tensión**

Agarre ambos costados de la base donde está el cinturón de seguridad y empuje y tire de la base de un costado a otro y de adelante hacia atrás.

Si la base se mueve menos de 1 pulgada (2.5 cm), está suficientemente tensionada.

## 10. **Sujetar el asiento de automóvil a la base**

Ponga el asiento de automóvil en la base. Empuje hacia abajo desde el frente del asiento de automóvil y la manija hasta que escuche un “clic”.

Pruébalo para tener la seguridad de que el asiento de automóvil esté sujetado tirando hacia arriba desde las esquinas delanteras del asiento de automóvil.

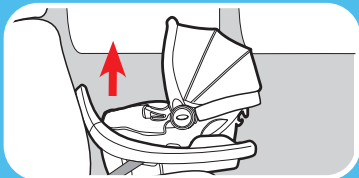
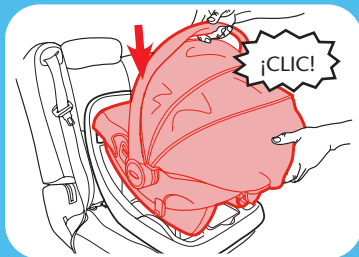

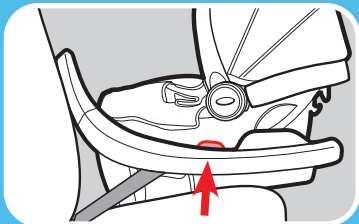

0+ months (meses)



3+ months (meses)



## 11. Verifique el indicador del nivel

El vehículo **DEBE**  
estar nivelado con el  
piso

Verifique el nivel con  
el niño en el sistema  
de seguridad.

**Consulte la sección  
4-C para sujetar a su  
niño.**



## ¿Está todo correcto?

La base no se mueve más de 1 pulgada (2.5 cm) en la vía del cinturón



El asiento de automóvil está debidamente sujetado a la base

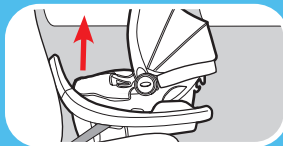

Con el automóvil nivelado con el piso verifique el indicador de nivel

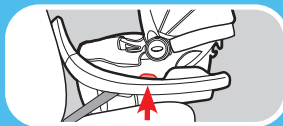

No puede apretar el arnés

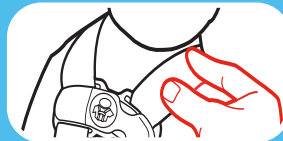

Presilla del pecho al nivel de las axilas del niño

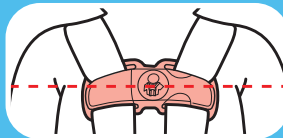

### 3-D Instalación sin la base con el cinturón de seguridad del vehículo

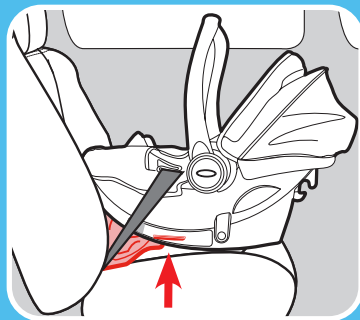
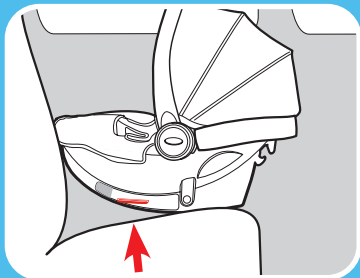

#### 1. Poner el asiento de automóvil en el asiento trasero del vehículo

Ponga el asiento de automóvil en el asiento del vehículo. Empújela hacia atrás hasta que el frente del asiento de automóvil toque el respaldo del asiento del vehículo.

Verifique la línea del nivel orientado hacia atrás. La línea roja del nivel en el costado del asiento **DEBE ESTAR NIVELADA** con el suelo.

Si es necesario, se pueden poner toallas enrolladas debajo de la base, en el lugar donde se une el asiento del vehículo hasta que la línea del nivel esté completamente nivelada con el piso.

## 2. Pasar el cinturón de seguridad del vehículo

Pase el cinturón de seguridad del vehículo por la vía del cinturón orientada hacia atrás (marcada con una etiqueta azul) y trábelo. El cinturón del asiento no debe estar doblado.

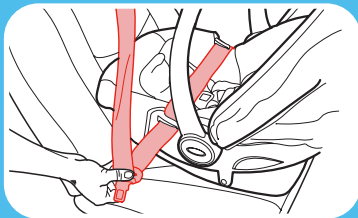

## 3. Trabar el cinturón de seguridad del vehículo

En la mayoría de los vehículos de hoy, **tire lentamente el cinturón de seguridad del vehículo para el hombro todo hacia afuera** y luego deje que entre. Escuchará un sonido. Lentamente tire hacia afuera del cinturón y debería estar trabado. Caso contrario, consulte el manual del propietario de su vehículo y la sección 6-D.

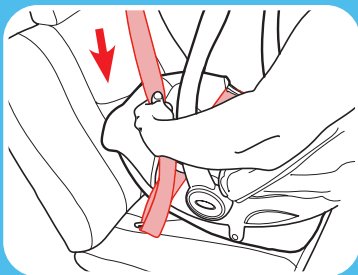

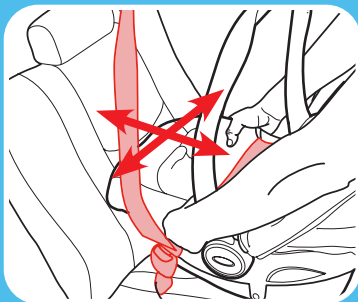
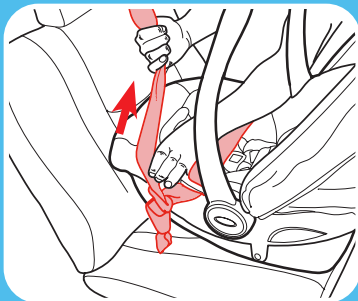

#### 4. **Tensionar el cinturón de seguridad del vehículo**

Ponga su antebrazo a través del asiento de automóvil **en la vía del cinturón y empuje hacia abajo**. Tire del cinturón para el hombro para tensionarlo mientras pone el sobrante en el retractor.

#### 5. **Probar la tensión**

Agarre los costados del asiento donde se encuentra el cinturón de seguridad del vehículo y empuje y tire el asiento de automóvil de un lado a otro y de adelante hacia atrás.

Si el asiento de automóvil se mueve menos de 1 pulgada (2.5 cm), está suficientemente tensionado.

## 6. Verificar la línea del nivel orientado hacia atrás

La línea roja del nivel en el costado del asiento **DEBE ESTAR NIVELADA** con el piso.

Verifique el nivel con el niño en el sistema de seguridad cuando verifica que la línea del nivel esté nivelada con el piso.

Si es necesario, se pueden poner toallas enrolladas debajo del asiento de automóvil, en el lugar donde se une el asiento del vehículo, hasta que el nivel esté completamente nivelado con el piso.

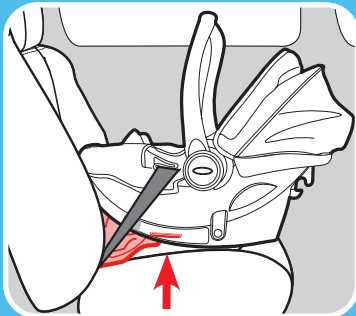
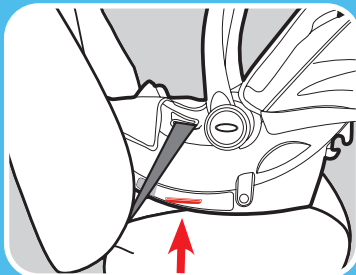

  
3 Orientado  
hacia atrás

## ¿Está todo correcto?

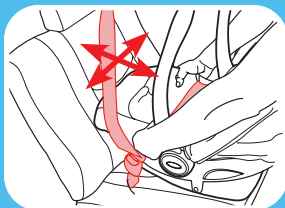

**El asiento de automóvil no se mueve más de 1 pulgada (2.5 cm) en la vía del cinturón**

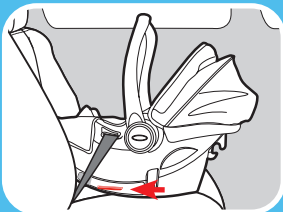

**Asiento de automóvil nivelado con el piso**



**No puede apretar el arnés**

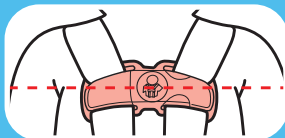

**Presilla del pecho al nivel de las axilas del niño**



## 4-A Ajuste del arnés según el niño

### 1. Aflojar las correas del arnés

Empuje hacia abajo la palanca de liberación del arnés bajo la almohadilla del asiento mientras tira hacia afuera las correas del arnés en la presilla del pecho.

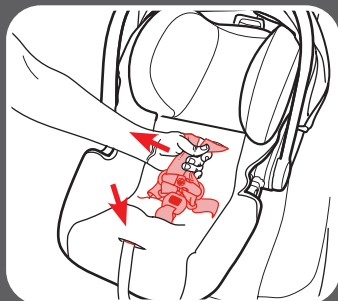

### 2. Liberar la presilla del pecho

Oprima los botones de liberación de la presilla del pecho y sepárelos.

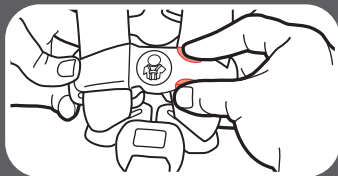

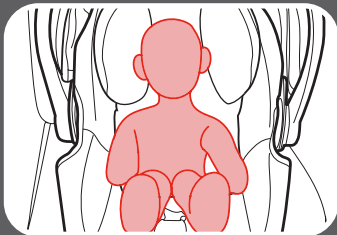

### 3. ***Destrubar la hebilla***

Oprima el botón rojo y saque las lengüetas de la hebilla. Ponga las correas del arnés en los costados.

### 4. ***Colocar a su niño en el asiento***

Asegúrese de que la espalda del niño esté plana contra el respaldo del asiento de automóvil.

## **!ADVERTENCIA!**

**!ADVERTENCIA!** En clima frío, no use trajes para nieve o prendas abultadas en su niño cuando lo coloca en el asiento de automóvil. La ropa abultada puede prevenir que las correas del arnés se ajusten correctamente. Para mantener cálido al niño, sujete a su niño al asiento de automóvil y ponga una frazada alrededor de él o ponga el saco del niño al revés después de sujetarlo.

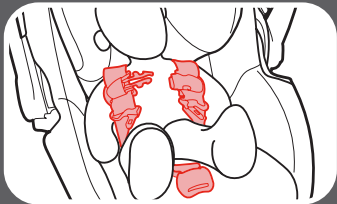

### 5. ***Poner las correas del arnés sobre los hombros del niño***





asegurar al niño

4 Cómo

## 6. Verificar la altura del arnés

Las correas del arnés **DEBEN ESTAR AL NIVEL DE O APENAS POR DEBAJO** de los hombros del niño.

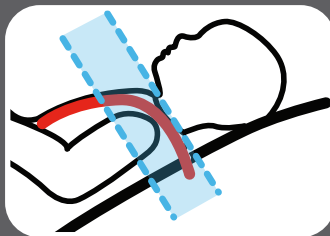

## 7. La parte de arriba de la cabeza **DEBE ESTAR POR LO MENOS A 1 PULGADA (2.5 cm) POR DEBAJO** de la parte de arriba del asiento de automóvil.

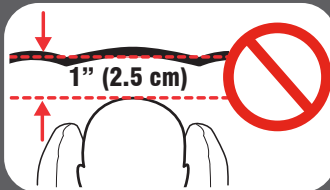

## Para cambiar la altura del arnés:

Saque al niño del sistema de seguridad para niños y afloje las correas del arnés.

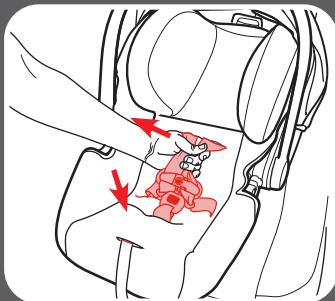

4 Cómo  
asegurar al niño

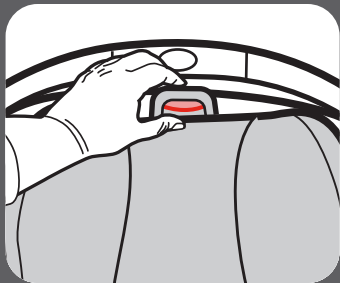

Presione los botones de ajuste de Apoyacabeza como se indica.

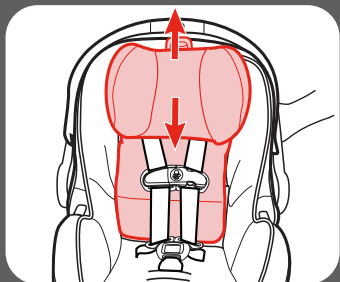

Mueva el Apoyacabeza hacia arriba o abajo hasta alcanzar la posición adecuada de la altura del arnés

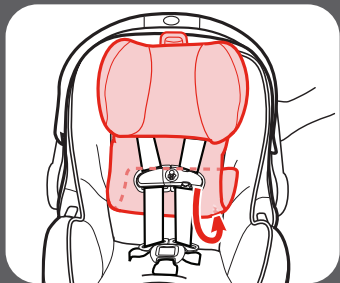

En el caso de bebés más pequeños, acorte el Apoyacabeza poniendo el fondo de la aleta debajo del soporte como se indica.



## 4-B Ajuste de la hebilla según el niño

### 1. Verificar la posición de la hebilla

La ranura correcta es la que está más cerca de su niño sin estar debajo de él.

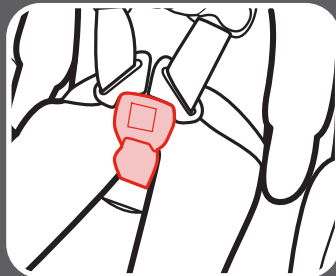

### 2. Para cambiar la posición de la hebilla

Saque al niño del asiento. Desde el fondo del asiento de automóvil, inserte la presilla de metal de la hebilla hacia arriba por el armazón y la almohadilla.

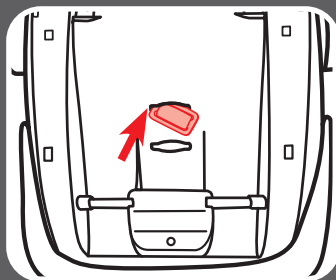

Desde el frente, tire la hebilla hacia afuera de la almohadilla y el armazón.



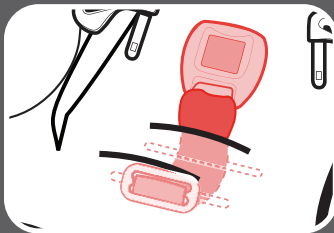
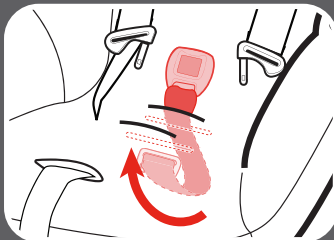
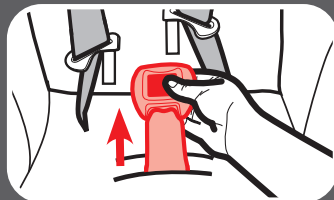
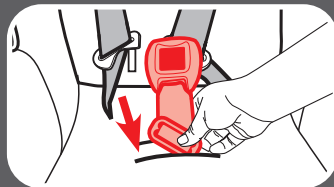

### 3. Insertar la presilla de metal en el nuevo lugar

Empuje la presilla de metal hacia abajo por la almohadilla y el armazón. Asegúrese de que el botón rojo de la hebilla mira hacia afuera.

### 4. Tirar hacia arriba de la hebilla para verificar que esté sujeta

Asegúrese de que la presilla de metal de la hebilla pase completamente por la almohadilla y el armazón.

### Para acortar la hebilla para bebés con peso bajo al nacer

(EL PESO MÍNIMO ES 1.8 KG [4 LIBRAS]):

Cuando la presilla de la correa de la entrepierna está en la ranura trasera de la entrepierna, ponga la presilla en la ranura delantera de la entrepierna en el asiento pero no la pase por la almohadilla del asiento.

La presilla de la correa de la entrepierna debe permanecer plana contra el asiento.

## 4-C Sujetar al niño en el asiento de automóvil



asegurar al niño

4 Cómo

### 1. Poner las correas del arnés sobre los hombros del niño

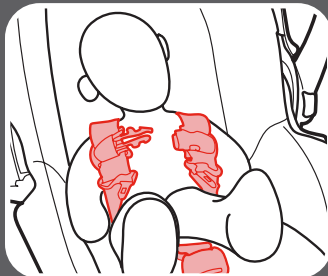

### 2. Hebilla

Escuchará un “clic” cuando las lengüetas de la hebilla estén aseguradas en su lugar. Tire de cada lengüeta de la hebilla para asegurarse de que esté instalada con seguridad.

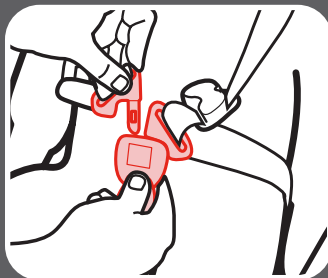

### 3. Trabar la presilla del pecho

Escuchará un “clic” cuando la presilla del pecho esté debidamente sujeta.

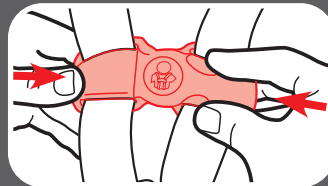

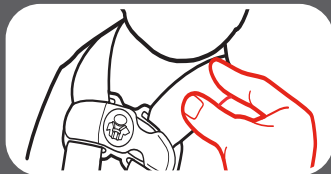
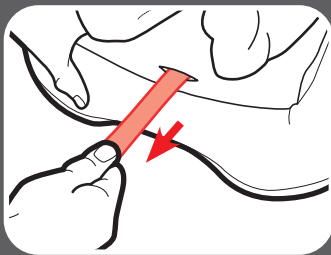
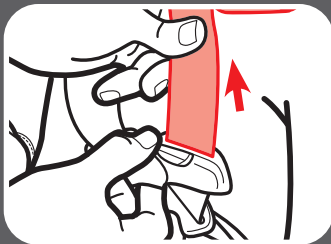

#### **4. Eliminar el exceso de flojedad alrededor de la cintura**

Tire hacia arriba de la correa del arnés al empujar hacia abajo la presilla del pecho. Hágalo en ambos costados.

#### **5. Tensionar el arnés tirando la correa de ajuste del arnés**

Cuando no puede doblar la cinta del arnés en el hombro de su niño, el arnés está lo suficientemente tenso.

Un arnés tenso no deberá permitir que quede flojo. Se mantiene en una línea casi recta sin doblarse. No aprieta la carne del niño ni empuja el cuerpo del niño en una posición que no sea natural.

**6. Levante la presilla del pecho al nivel de las axilas del niño**

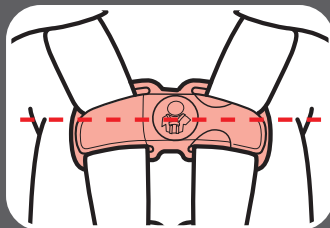

**7. Verificar la tensión**

Tensionela más si es necesario.

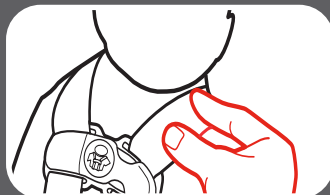

asegurar al niño

4 Cómo

## 4-D Cómo sacar al niño

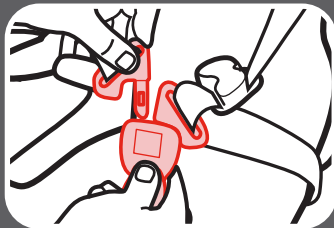
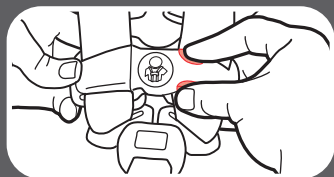
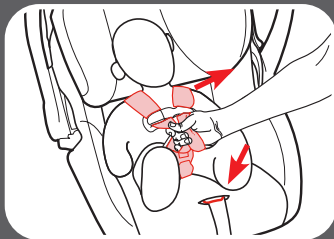

### 1. Aflojar las correas del arnés

Empuje hacia abajo la palanca de liberación del arnés bajo la almohadilla del asiento mientras tira hacia afuera las correas del arnés en la presilla del pecho.

### 2. Liberar la presilla del pecho

Oprima los botones de liberación de la presilla del pecho y sepárelos.

### 3. Destrabar al niño

Oprima el botón rojo y saque las lengüetas de la hebilla. Saque al niño del asiento.



## 5-A Uso del transportador

### ¡ADVERTENCIA!

**Lea todas las instrucciones antes de usar el transportador para bebé. Guarde estas instrucciones para uso futuro.** No use el transportador para bebé si está dañado o roto.

**NUNCA** deje a un niño sin atender. Esté siempre a un brazo de distancia del transportador.

**PELIGRO DE ASFIXIA:** En superficies blandas, el transportador para bebé puede darse la vuelta y asfixiar al niño. **NUNCA** ponga el transportador sobre una cama, sofá u otra superficie blanda.

**PELIGRO DE ESTRANGULACIÓN:** Niños se han **ESTRANGULADO** con correas del arnés sueltas o parcialmente sujetadas. Sujete totalmente al niño incluso cuando usa el transportador fuera del vehículo.

**PELIGRO DE CAÍDAS:** Los movimientos del niño pueden causar que el transportador se mueva. **NUNCA** ponga el transportador sobre mesadas, mesas u otras superficies elevadas.

**MANTENGA LOS CORDONES E HILOS LEJOS DEL NIÑO.** Los cordones e hilos pueden causar la estrangulación. **NO** ponga el asiento cerca de una ventana donde los cordones de persianas o cortinas puedan estrangular al niño. **NO** cuelgue cordones sobre o arriba del asiento. **NO** agregue cordones a los juguetes.



transportador

5 Uso del

## ¡ADVERTENCIA!

### Peligro de caídas:

El portabebés se puede caer de un carrito de supermercado. No lo use en un carrito de supermercado.



### USE SÓLO CON COCHECITOS CON EL LOGOTIPO DE CLICK CONNECT DE GRACO.

Consulte el manual del propietario del cochecito para obtener detalles sobre cómo sujetar el transportador para bebés a su cochecito. Si no tiene un manual del propietario, por favor visite nuestro sitio web en [www.gracobaby.com](http://www.gracobaby.com) para bajar el manual o llame gratis al 1-800-345-4109.



**NUNCA** use un transportador para bebé Graco en el cochecito de cualquier otro fabricante. Esto puede resultar en lesiones serias o la muerte.

## 6-A Información adicional sobre el Acoplamiento de anclaje inferior

Este asiento de automóvil se puede instalar en su vehículo usando el cinturón de seguridad del vehículo O el sistema de acoplamiento de anclaje inferior. Ambos sistemas son igualmente seguros. **NO USE LOS DOS AL MISMO TIEMPO.**

El sistema de acoplamiento de anclaje inferior le permite sujetar apretadamente su asiento de automóvil en el automóvil sin usar el cinturón de seguridad del vehículo y posiblemente lograr un mejor calce. Todos los vehículos modelo 2003 y más nuevos deben tener un sistema de acoplamiento de anclaje inferior a pesar de que algunos fabricantes comenzaron a incluir el sistema de acoplamiento de anclaje inferior antes. Los manuales del propietario de algunos vehículos emplean el término ISOFIX para identificar el sistema de acoplamiento de anclaje inferior.

Use solamente el acoplamiento de anclaje inferior en los lugares para sentarse recomendados por el fabricante de su vehículo. Para más información, consulte el manual del propietario del vehículo.



## 6-B Cómo sacar el Acoplamiento de anclaje inferior

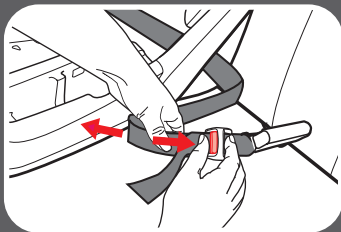

**1. Empuje el botón gris mientras tira la correa del Acoplamiento de anclaje inferior para aflojarla**

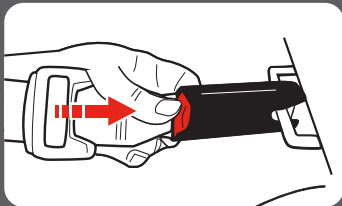

**2. Oprima y mantenga oprimido la botón de liberación del Acoplamiento de anclaje inferior**

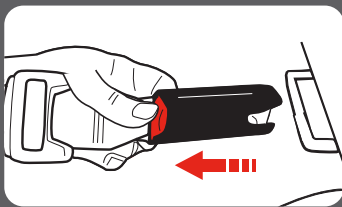

**3. Tírelo lejos del punto de anclaje**

## 6-C Asientos de vehículos peligrosos

Nunca instale este asiento de automóvil en asientos de vehículos orientados hacia atrás o el costado.



## 6-D Cinturones de seguridad del vehículo

*Consulte el manual del dueño de su vehículo sobre el uso del cinturón de seguridad del vehículo*

Este asiento de automóvil se puede instalar usando un cinturón de seguridad del vehículo. Para lograrlo, necesitará cambiar el cinturón de seguridad al modo trabado para usar con asientos de automóvil. En los cinturones de seguridad de algunos vehículos, esto se logra con la placa de seguridad; en los cinturones de seguridad de otros vehículos, se logra con el retractor.



## **Términos del cinturón de seguridad del vehículo**

### **Retractor**

Un dispositivo que enrolla el cinturón de seguridad del vehículo que no se usa. A menudo está oculto en el interior de paneles de las paredes del vehículo o en el respaldo del vehículo.

### **Placa de seguridad**

El extremo macho de un cinturón de seguridad con la lengüeta plateada.

### **Recodo del asiento**

El lugar donde se unen el asiento y el respaldo.

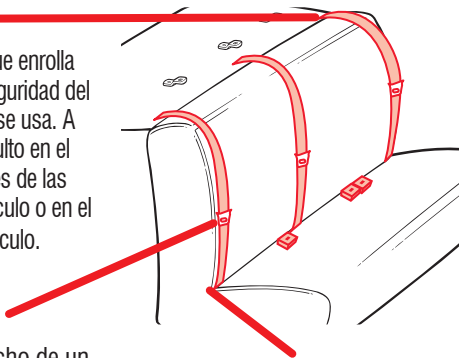

## **Identificación del tipo de su cinturón de seguridad**

Hay dos tipos diferentes de cinturones de seguridad del vehículo que se pueden usar con este asiento de automóvil:

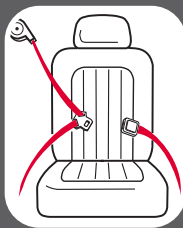

### **Cinturón de seguridad para la falda y el hombro**

Tres puntos de conexión.

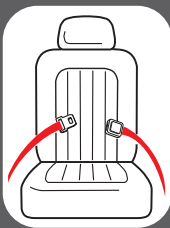

### **Cinturón de seguridad para la falda solamente**

Dos puntos de conexión.

Los siguientes tipos de cinturones de seguridad del vehículo **NO** se pueden usar con seguridad con este asiento de automóvil:



Cinturón para la falda con cinturón motorizado para el hombro



Cinturón para la falda o cinturón de seguridad del vehículo para el hombro montado en la puerta

Cinturones de adelante de la unión del asiento



En algunos automóviles, es posible que no ajuste apretadamente. Lea el manual de su automóvil y del asiento de automóvil.



## Instalación del cinturón para la falda/hombro

Consulte siempre el manual del dueño de su vehículo para obtener información específica sobre los cinturones de seguridad de su vehículo.

Hay tres tipos de retractores: **ELR (Retractor con trabado de emergencia)**, **ALR (retractor con trabado automático)**, y **Switchable Mixto (pasar de ELR a ALR)**. Para determinar su tipo de retractor, use estos pasos:

1. Tire **lentamente** el cinturón hasta la mitad y pare.
2. Deje que el cinturón se retraiga varias pulgadas.
3. Trate de tirar **lentamente** el cinturón más hacia afuera. Si el cinturón no se puede tirar más, es **ALR**. Si se puede tirar más, pase al paso siguiente.
4. Tire **lentamente** el cinturón **todo lo posible hacia afuera** y luego deje que se retraiga varias pulgadas.
5. Trate de tirar el cinturón todo lo posible de nuevo hacia afuera. Si no se puede tirar, es **Mixto**. Si se puede tirar libremente, es **ELR**. Revise las siguientes páginas para instalar correctamente su asiento de automóvil para bebé.

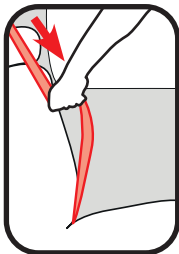

**Nota:** La mayoría de los vehículos fabricados después de 1996 tienen retractores Mixtos en el asiento trasera. Si tiene alguna pregunta sobre su tipo de retractor, consulte el manual del dueño de su vehículo o llame a Graco para obtener asistencia.



## Cómo trabar el cinturón de seguridad del vehículo para la falda y el hombro

### Placa de seguridad deslizante y retractor Mixto

Una placa de seguridad que se desliza con libertad en la correa del cinturón y no puede, por su cuenta, mantener el cinturón apretado contra un asiento de automóvil.

Cuando instala su asiento de automóvil, pase el cinturón de seguridad del vehículo por la vía apropiada del cinturón y trábelo. **Tire lentamente el cinturón de seguridad para el hombro todo lo posible para pasarlo al modo trabado.** Luego, a medida que tira el cinturón de seguridad del vehículo para ajustarlo, ponga el resto de la cinta en el retractor.

Agarre los lados de la base del asiento o en la ruta de la correa y deslice lado a lado y de delante a atrás. La base o el asiento no debe moverse más de 1" (2.5 cm).

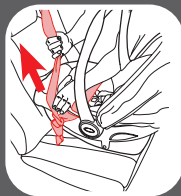
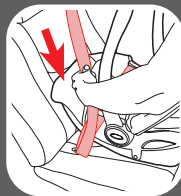
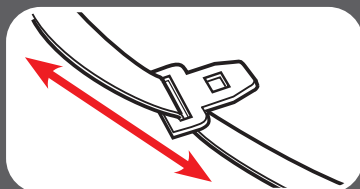

**Nota:** Con el cinturón de seguridad del vehículo en este modo trabado, toda la tensión está arriba en el cinturón de seguridad del vehículo para el hombro. Esto podría comenzar a inclinar el asiento de automóvil hacia el costado. Si ocurre, use una presilla de seguridad en lugar de trabar el retractor. Consulte la sección Placa de seguridad deslizante y retractor ELR.

**Nota:** Cuando usa la base, no necesita cambiar el retractor. La traba sujeta el cinturón de seguridad.



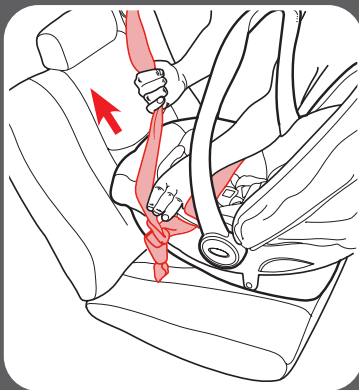
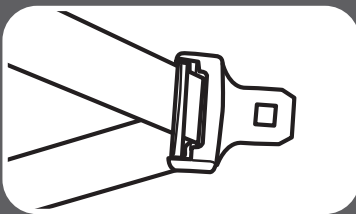

**Nota:** Cuando usa la base, elimine toda la flojedad del cinturón de seguridad. La traba sujeta el cinturón de seguridad.

## **Placa de seguridad y retractor ELR**

Una placa de seguridad que mantiene tenso el cinturón para la falda después de que fue ajustado; contiene una barra de metal en la parte de abajo del herraje que “traba” el cinturón en posición.

Cuando instale el asiento de automóvil, pase el cinturón del vehículo a través de la ruta apropiada de la correa y abróchelo. Luego, tire hacia arriba del cinturón del hombro para que el cinturón de la falda obtenga ajustado alrededor de la base o el asiento de automóvil.

Agarre el lado del asiento a la ruta de la correa y deslizar el asiento de lado a lado y de delante hacia atrás. La base o el asiento no debe moverse más de 1 pulgada (2.5 cm).

## **Placa de seguridad deslizante y retractor ALR**

Una placa de seguridad que se desliza con libertad en la correa del cinturón y no puede, por su cuenta, mantener el cinturón apretado contra un asiento de automóvil.

### **Tire lentamente el cinturón de seguridad del vehículo para el hombro todo lo posible hacia afuera.**

Pase el cinturón de seguridad del vehículo por la vía apropiada del cinturón y trábelo. Luego, a medida que tira el cinturón de seguridad del vehículo para ajustarlo, ponga el resto de la cinta en el retractor.

Agarre el lado del asiento a la ruta de la correa y deslizar el asiento de lado a lado y de delante hacia atrás. La base o el asiento no debe moverse más de 1 pulgada (2.5 cm).

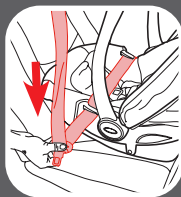
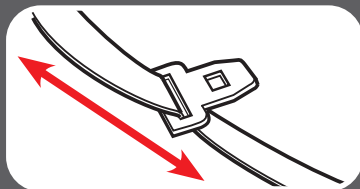

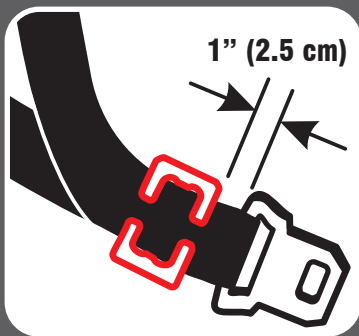
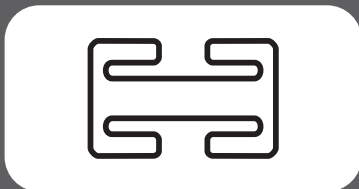
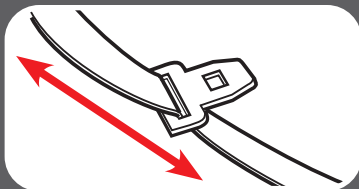

### **Placa de seguridad deslizante y retractor ELR**

Una placa de seguridad que se desliza con libertad en la correa del cinturón y no puede, por su cuenta, mantener el cinturón apretado contra un asiento de automóvil.

Con este retractor, necesitará usar la presilla de seguridad para trabar el cinturón de seguridad del vehículo.

Para obtener una Presilla de seguridad llame al 1-800-345-4109.

Pase el cinturón de seguridad del vehículo por la vía apropiada del cinturón y trábelo. Ajuste apretadamente el cinturón de seguridad del vehículo. Mientras empuja el asiento hacia abajo, apriete las dos correas juntas detrás de la lengüeta de la hebilla. Destrabe el cinturón sin permitir que se mueva.

Sujete la presilla de seguridad a los cinturones para el hombro y para la falda como se indica.

Trabe el cinturón. Verifique que el cinturón para la falda no se mueve tirando con fuerza. Si el cinturón se afloja o se alarga, repita el procedimiento.

## **Instalación del cinturón para la falda**

**Consulte siempre el manual del dueño de su vehículo para obtener información específica sobre los cinturones de seguridad de su vehículo.**

### **Placa de seguridad y sin retractor**

Cuando instala su asiento de automóvil, pase el cinturón de seguridad para la falda por la vía apropiada del cinturón y trábelo. Entonces, tire hacia arriba de la punta del cinturón para que el cinturón para la falda se tense alrededor del asiento de automóvil.

### **Placa de seguridad cosida y retractor ALR**

Tire lentamente el cinturón para la falda **todo lo posible hacia afuera**. Pase el cinturón de seguridad para la falda por la vía apropiada del cinturón y trábelo. Luego, tire el cinturón de seguridad para la falda apretadamente mientras pone todo el resto en el retractor.

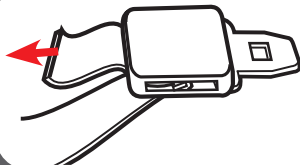

Agarre los costados del asiento en la vía del cinturón y muévelo de un costado a otro y de adelante hacia atrás. La base o el asiento no se deberían mover más de 1 pulgada (2.5 cm).

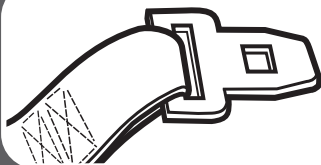

Agarre los costados del asiento en la vía del cinturón y muévelo de un costado a otro y de adelante hacia atrás. La base o el asiento no se deberían mover más de 1 pulgada (2.5 cm).



## 7-A Acoplamientos *(en selectos modelos)*

### **⚠ ¡ADVERTENCIA!**

**Para prevenir eyección durante paradas repentinas o choques: el soporte del cuerpo se pueden utilizar **SOLAMENTE** para niños de 12 lb (5 kg) o menos.**

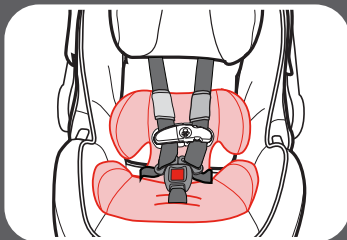

### ***Soporte del cuerpo***

Para sacarlo, tire el cojín del cuerpo desde atrás de las correas del arnés.

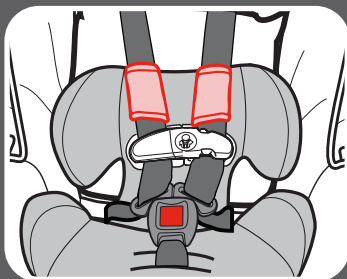

### ***Fundas del arnés***

Asegúrese de que las fundas del arnés no interfieran con la colocación de la presilla para el pecho a la altura de las axilas.

Si su modelo no incluye un soporte del cuerpo, puede usar una toalla enrollada como se indica.

### **Saco Cubrepíés (Modelos selectos)**

Cómo fijar el saco cubrepíés, coloque las aletas plásticas bajo la almohadilla del asiento. Repita en ambos lados.

Lave el saco cubrepíés a máquina en agua fría con un jabón suave en el ciclo delicado y séquela al aire. **NO USE BLANQUEADOR.**

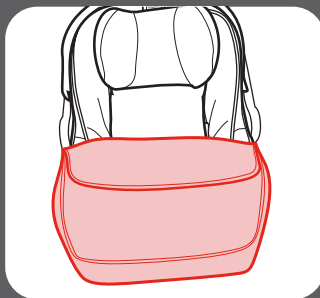
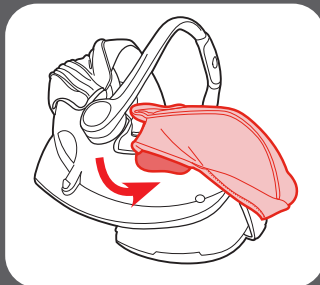
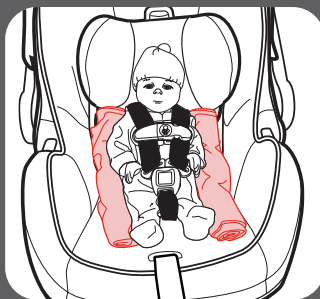

## 8-A Limpieza de la almohadilla del asiento

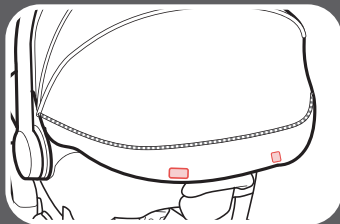
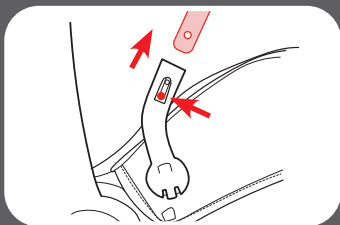
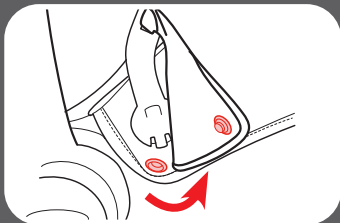

### 1. Sacar la capota

Deshacer los broches de la capota de la almohadilla del asiento.

Empuje el botón de liberación de la capota mientras tira de la capota para eliminar.

Repita del otro lado.

Deshacer las tiras de sujeción debajo de la parte trasera de la capota.



## **2. Soporte de la Cabeza**

Tire de las correas del arnés y separe la almohadilla del Apoyacabeza.

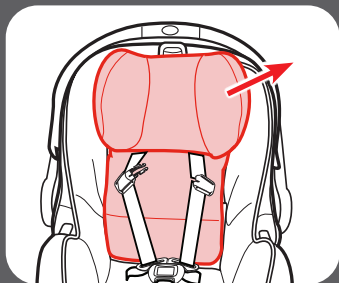

## **3. Broches de la almohadilla del asiento**

Destrahe los 4 broches de la almohadilla del asiento.

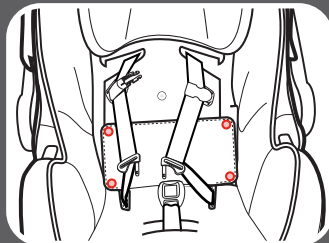

## **4. Tirar hacia afuera las 4 aletas plásticas de los costados del asiento**

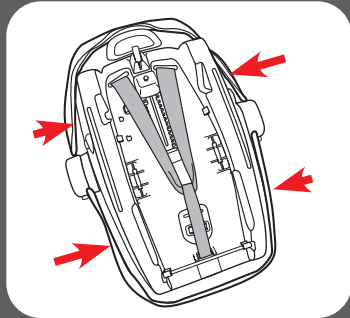

**8 Cuidado y limpieza**

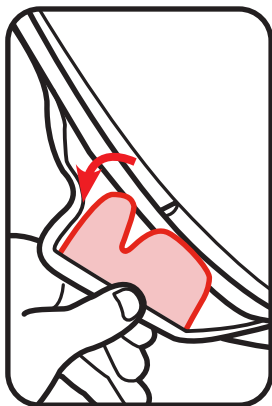
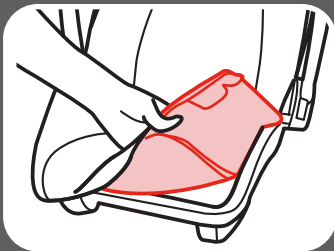
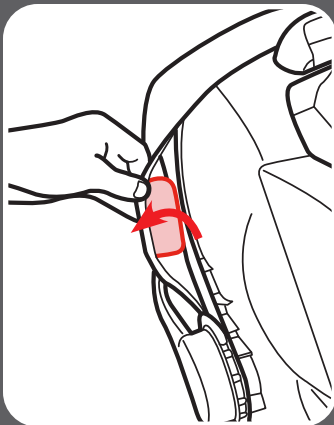

**5. Sacar la  
almohadilla del  
armazón**

Lave la almohadilla y la capota a máquina en agua fría con un jabón suave en el ciclo delicado y séquela al aire. **NO USE BLANQUEADOR.**

Invierta los pasos para volver a colocar la almohadilla en el armazón. Asegúrese de que las correas del arnés no estén dobladas.

## 8-B Limpieza de la hebilla

### **Sacar la hebilla para limpiarla**

Desde el fondo del asiento de automóvil, inserte la presilla de metal de la hebilla hacia arriba por el armazón y la almohadilla.

Desde el frente, tire la hebilla hacia afuera de la almohadilla y el armazón.

Para limpiar la hebilla, póngala en una taza de agua tibia y agite suavemente la hebilla. Oprima el botón rojo varias veces mientras está en el agua.

**NO SUMERJA LA CORREA DE LA HEBILLA.** NO USE JABONES, DETERGENTES DE USO DOMÉSTICO ni LUBRICANTES

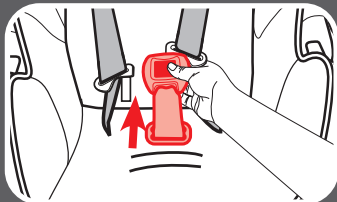
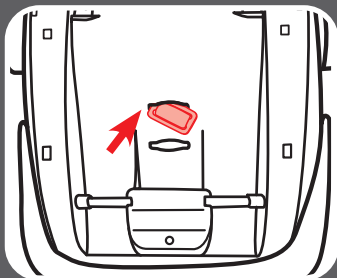

8 Cuidado  
y limpieza

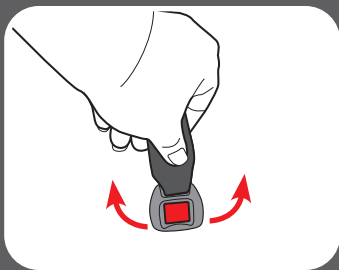

Elimine el exceso de agua y deje secar al aire. Repita los pasos lo necesario hasta que se trabe con un “clic”. Vuelva a poner la hebilla en la misma ranura que la sacó. Tire hacia arriba de la hebilla para tener la seguridad de que esté asegurada.

**¡ADVERTENCIA!**

Inspeccione y limpie la hebilla de vez en cuando para eliminar cualquier objeto o desecho que pudiera prevenir que se trabe.

## 8-C Limpieza del arnés y del Acoplamiento de anclaje inferior

Lave la superficie solamente con un jabón suave y un paño mojado. **NO SUMERJA LAS CORREAS DEL ARNÉS o LA CORREA DEL Acoplamiento DE ANCLAJE INFERIOR EN AGUA.** Hacerlo podría debilitar las correas.

Si las correas del arnés o cinturón del acoplamiento de anclaje inferior están deshilachados o muy sucios, comuníquese con servicio al cliente en [www.gracobaby.com](http://www.gracobaby.com) o al 1-800-345-4109.



# Notas

# Notas

## Piezas de repuesto

Para comprar piezas o acoplamientos en los Estados Unidos,  
por favor comuníquese con nosotros en:

**[www.gracobaby.com](http://www.gracobaby.com)**

**o**

**1-800-345-4109**

---

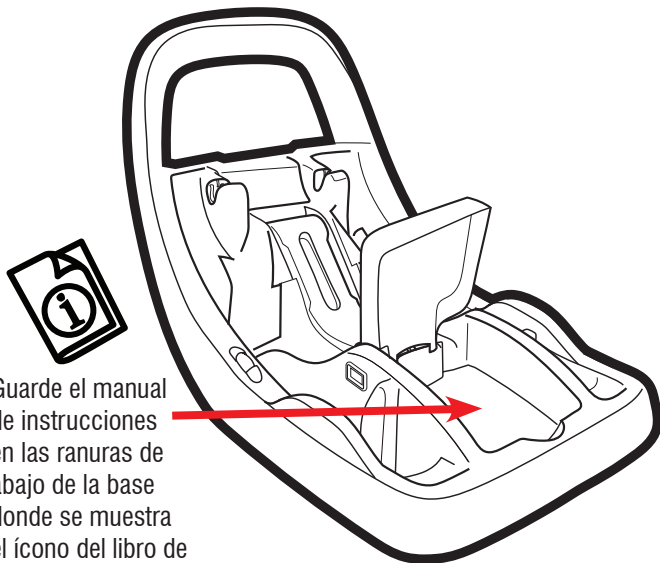

Guarde el manual de instrucciones en las ranuras de abajo de la base donde se muestra el ícono del libro de instrucciones.