

Health o meter®

Your Measure for Good Health™

AUTOMATIC WRIST
**Blood Pressure
Monitor**

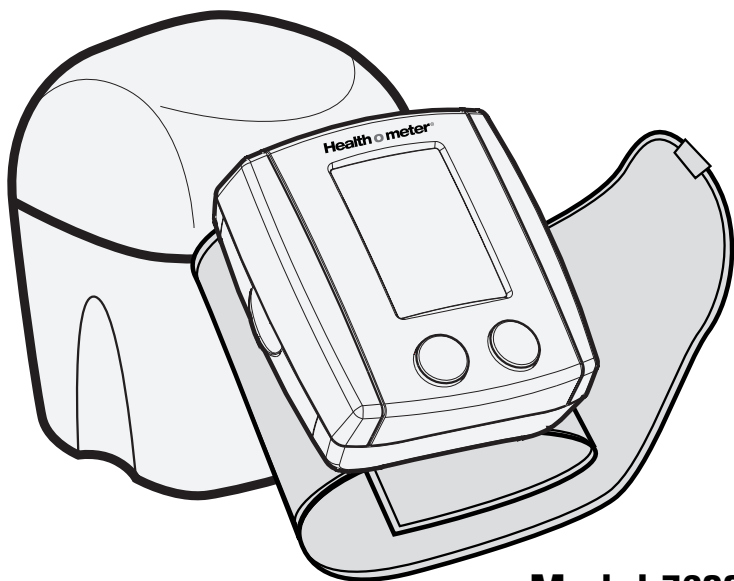

Model 7633

IMPORTANT NOTES

Please read this entire manual carefully before using this device.

Healthometer®

Automatic Wrist Blood Pressure Monitor

IMPORTANT SAFETY INSTRUCTIONS

DO NOT DESTROY

Features:

- **One-Touch Easy Operation**
- **Large, Easy-To-Read Digital Display**
- **90 Automatic Memory Feature**
- **MicroStep™ Technology Precisely Controls Deflation for Greater Accuracy**
- **Auto Shut-Off**
- **Convenient Storage Case**
- **Compact and Portable**

In accordance with International Standards:

CE **ISO**
0366 9001

Table of Contents

Introduction	4
Quick Reference Guide	5
Standards of Quality	6
About the Wrist Monitor	6
About Blood Pressure	6-7
Blood Pressure Standard	7
Blood Pressure Fluctuation	7
Carrying Case	8
Product Component Identification	8
Display Explanations	9
Installing Batteries	9-10
HOW TO USE	10-14
• Helpful Tips	10
• Applying the Cuff	11
• Proper Posture During Measurement	11-12
• Taking a Measurement	12-13
• Recalling Memory	14
Troubleshooting	14
Precautionary Notes	15
Specifications	16
Patents	16
Warranty Information	17
Blood Pressure Log	18-20

Introduction

Congratulations on your purchase of the new Health o meter® Wrist Blood Pressure Monitor Model 7633. This fully automatic, wrist mounted device is both easy to use and ideally suited for daily measurements. The large display includes systolic, diastolic and pulse measurements, all clearly shown at the completion of each reading.

In addition, you can store up to 90 measurements using the monitor's built-in memory feature, ideal for users who want to monitor and track their blood pressure on a regular basis. The Health o meter® blood pressure monitor is compact and portable, making it ideal for both home and travel usage.

Blood pressure measurements determined with the Health o meter® blood pressure monitor are equivalent to those using the cuff/stethoscope auscultation method and are within the limits prescribed by the American National Standards Institute (ANSI). This monitor is to be used by an adult and is intended for in-home use.

Note: Please read this manual carefully before use. For specific information about your own blood pressure, contact your physician. Please be sure to keep this manual for future reference.

Quick Reference

Please see the following pages for complete instructions.

A. Installing Batteries

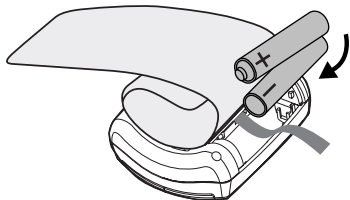

Battery Type: 2 AAA 1.5 Volt
(See Page 9)

B. Applying the Cuff



Apply cuff to **LEFT** wrist with
PALM FACING UP.
(See Page 11)

C. Correct Posture



Place the wrist at heart level.
(See Page 11) Relax a few minutes
before starting the Blood Pressure
Monitor. (See Helpful Tips, Page 10)

D. Press ON/OFF/START button

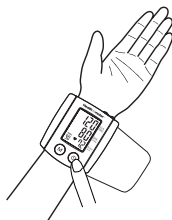

Remain still during measurement.
The unit will automatically inflate
then deflate. (See Page 12)

E. Automatic Memory

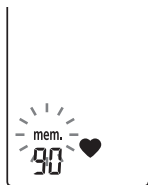

Your new Health o meter® monitor stores
a maximum of 90 measured values.
(See Page 13)

F. Recall Memory

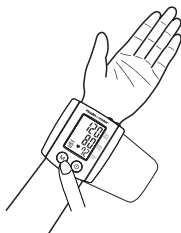

Press "**M**" to recall prior
measured values.
(See Page 14)

Standards of Quality

This Blood Pressure Monitor conforms with the American National Standards Institute/American Association of Medical Instrumentation Standards for Non-Invasive Blood Pressure Monitors. In addition, the device complies with the European regulations and bears the CE mark "CE 0366". The quality of the device has been verified and conforms to the provisions of the EC council directive 93/42/EEC dated 14 June 1993 concerning medical devices, as well as the EMC directive 89/336/EEC:

ANSI/AAMI SB10	Electronic or automated Sphygmomanometers
EN 1060-1 (Dec. 1995)	Non-invasive blood pressure measuring equipment General requirements
EN 1060-3 (Feb. 1997)	Non-invasive blood pressure measuring equipment Supplementary requirements for electromechanical blood pressure measuring systems

About the Wrist Blood Pressure Monitor

Your Health o meter[®] blood pressure monitor uses the oscillometric method to detect your blood pressure. Before the cuff starts inflating, the device will establish a baseline cuff pressure, which is equivalent to the air pressure. The measurement of your blood pressure is based on this baseline pressure. Once the cuff inflates to block the passage of blood in the artery, the deflation process begins. During the deflation of the wrist cuff, the unit is detecting the pressure oscillations generated between beats of the pulse. Any muscle movement during this period of time will cause measurement error. After detecting the amplitude and the slope of the pressure oscillations during the deflation process, your Health o meter[®] monitor will determine the systolic and diastolic pressures for you, your pulse rate is detected and displayed at the same time.

ABOUT BLOOD PRESSURE

What is Blood Pressure?

Blood pressure is the pressure exerted on the inside of the artery wall while blood flows through the artery. The pressure measured when the heart contracts and sends blood out of the heart is the "systolic" reading (higher number). The pressure measured when the heart dilates with blood flowing back into the heart is called the "diastolic" (lowest number) blood pressure.

Why Measure Your Blood Pressure?

Various health problems associated to high blood pressure are quite common with people in today's society. There is a significant correlation of high blood pressure with cardiovascular disease. This correlation has made measuring blood pressure a necessity for those individuals identified with high blood pressure, placing them into a high risk category pertaining to cardiovascular disease. Also, as a person ages, one's blood pressure can change over time, thus it makes good "health sense" to monitor your blood pressure on a regular basis.

Blood Pressure Standard

The World Health Organization (WHO) has developed a blood pressure standard, according to which areas of low and high-risk blood pressure are identified. This standard, however, is a general guideline as individual's blood pressure varies among different people and different age groups, etc.

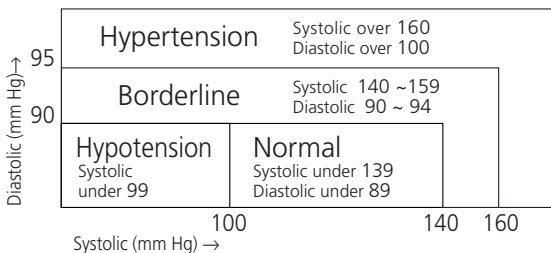

It is important that you consult with your physician regularly. Your physician can tell you your optimize blood pressure range.

Blood Pressure Fluctuation

Blood pressure fluctuates all the time!

Your blood pressure will change over the course of the month, week and even throughout the day. It is also influenced by seasonal and temperature changes.

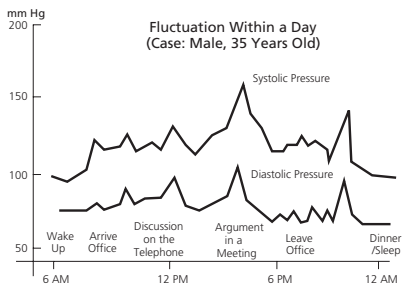

Carrying Case

Please store your Health o meter® Blood Pressure Monitor in the carrying case provided as shown below:

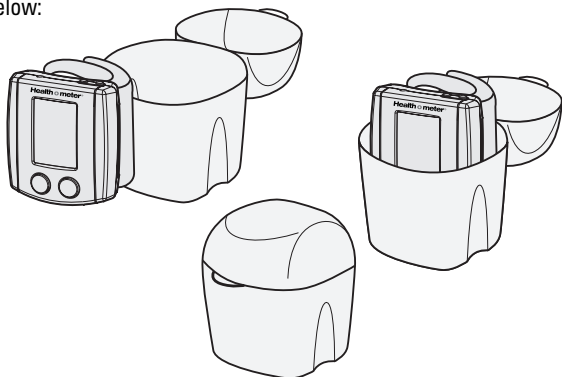

Product Component Identification

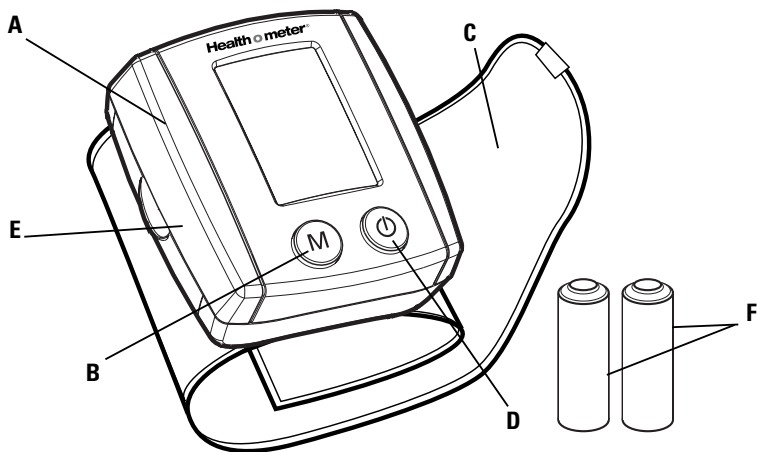

A. LCD Display

B. Memory Recall Button

C. Wrist Cuff

D. Power Button (for ON/OFF)

E. Battery Cover

F. 2 x AAA Size 1.5v Alkaline Batteries
(Included)

Display Explanations

Display:

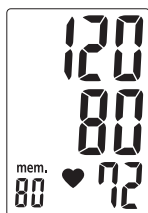

Systolic Pressure

Diastolic Pressure

Pulse Rate

No. of Memory Sequence

Icons:

mem.

Appears when measurement value is stored in memory or is recalled from memory



Appears when batteries should be replaced



Shows the Pulse Rate per minute



Occurs when an error was made during measurement

Installing Batteries

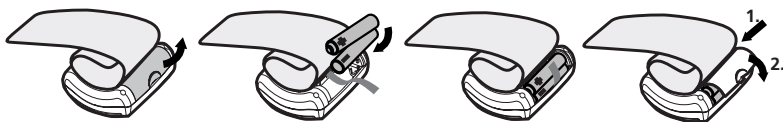

1. Place your thumb on the side of the battery cover. Pull the battery cover in the direction of the cuff to open.
2. Install lower battery first in the bottom position with the battery ribbon underneath. **Battery Type: 2 Alkaline (AAA) size.**
3. Place in the other battery and pull up the battery ribbon over it.
4. Replace the cover by placing the end tabs of the battery cover in the slots on the top of the battery compartment. Click in the other end to secure the battery cover.

Replace the batteries if:

1. The weak battery mark appears in the display.
2. Nothing appears in the display when the power is switched on.

As the supplied batteries are for test only, they may discharge earlier than batteries you buy in stores. Replace the batteries in pairs.

Remove batteries when unit is not in use for extended periods of time.

Note:  Discard used batteries as directed by your local, environmental codes.

HOW TO USE:

Helpful Tips

Here are a few tips to help you obtain more accurate readings:

- Do not measure your blood pressure immediately after consuming a large meal. To obtain more accurate readings, please wait one hour before measuring.
- Do not smoke or drink alcohol before measuring your blood pressure.
- You should not be physically tired or exhausted while taking a measurement.
- It is important that you relax during measurement. Try to take a 15-minute rest before taking a reading.
- Do not take measurements if you are under stress or under tension.
- Take your blood pressure at normal body temperature. If you are feeling cold or hot, wait a while before taking a measurement.
- If the monitor is stored at very low temperature (near freezing), have it placed at a warm location for at least one hour before using it.
- **Wait about 5 minutes before taking a SECOND blood pressure measurement.**

Applying the Cuff

1. Remove all watches, jewelry, etc., prior to attaching the wrist monitor. Clothing sleeves should be loosely rolled up and the cuff should be wrapped on bare skin for correct measurements.
2. Apply cuff to **LEFT** wrist with palm facing up as shown in Figure A.
3. Make sure the edge of the cuff is about $\frac{3}{8}$ inch from the palm as shown in Figure B.



FIGURE A

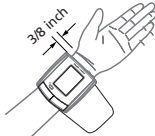

FIGURE B



FIGURE C

4. In order to insure accurate measurements, fasten the fabric fastener strap securely around your wrist so there is no extra space between the cuff and the wrist as shown in Figure C.

Note: If the cuff is not wrapped tightly enough, the measurement values may be false. However, do not apply the cuff too tightly as it may constrict the smooth flow of blood to the hand.

5. If your physician has diagnosed you with poor circulation on your left arm, carefully place the cuff around your right wrist as shown in Figure D.



FIGURE D

Proper Posture During Measurement

1. Place your elbow on a table so that the cuff is at the same level as your heart as shown in Figure A.

Note: Your heart is located slightly below your armpit and a bit to the left of the middle of your chest.

Relax your entire body, especially the area between your elbow and fingers.



FIGURE A



FIGURE B

- If the cuff is not at the same level as your heart or if you can not keep your arm completely still throughout the reading, use a soft object such as a folded towel to support your arm as shown in Figure B. Do not allow hard objects to come in contact with the wrist cuff.
- Turn your palm upwards.
- Sit upright in a chair, and take 5-6 deep, relaxing breaths.
- Avoid leaning back while the measurement is being taken as shown in Figure C.

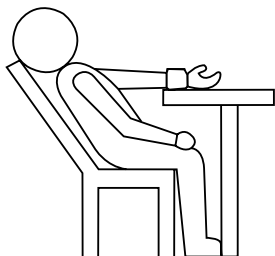

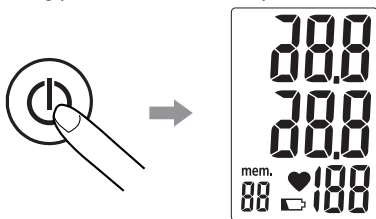

FIGURE C

Taking a Measurement

- After applying the cuff on the wrist and you are properly positioned and relaxed, press the **ON/OFF/START** button “”. All digits will light up, checking the display functions. The checking procedure will be completed after about 2 seconds.



- After all symbols appear, the display will show a blinking “0”. At this time, the monitor is “**Ready to Measure**” and will automatically inflate the cuff to start measurement.

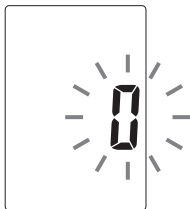

3. Once the monitor inflates the cuff to approximately 180 mmHg, measurement will begin.

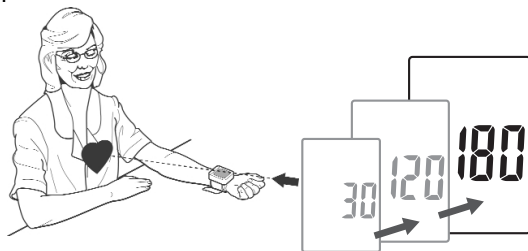

This monitor will re-inflate automatically to approximately 220 mmHg if the system detects that your body needs a higher pressure to measure your blood pressure.

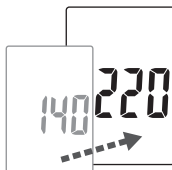

4. When the measurement is completed, systolic, diastolic, and pulse will be shown simultaneously and be saved automatically into the memory. **The last 90 measurement readings will be saved into memory.**
5. Measurement is now complete. Press the ON/OFF/START button “⏻” to turn the monitor off. The unit will automatically shut-off after 1 minute if no buttons are pressed.

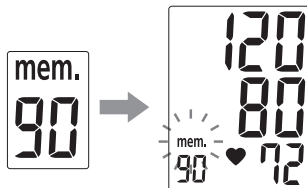

Note:

1. This monitor automatically switches off approximately **1 minute** after the last button operation.
2. To interrupt the measurement, simply press any key. The cuff will deflate immediately after a key is pressed.
3. During the measurement, do not talk or move your arm or hand muscles.

Recalling Memory

1. To recall stored blood pressure readings, simply press the “M” button. The memory values will be shown on the LCD display. Every new press of the “M” button recalls one set of previously stored values. The most recent memory readings will be recalled first.

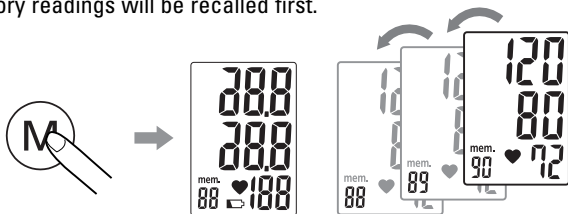

Note:

1. The data in the memory will not be lost even when the Blood Pressure Monitor is switched off.
2. You can erase the memories stored by one of 2 ways:
 - remove the batteries
 - press the memory recall key for more than 5 seconds

Troubleshooting

If a problem should arise during use, please check the following points.

Symptom	Check Point	Correction
No display when the POWER button is pressed	Have the batteries run down?	Replace them with 2 new “AAA” alkaline batteries
	Have the batteries been properly positioned in the compartment?	Re-insert the batteries in the correct position
EE mark shown on the display or the blood pressure value is displayed excessively low (or high)	Is the cuff placed correctly?	Wrap the cuff properly so that it is positioned correctly
	Did you talk or move during the measurement?	Measure it again quietly
	Did you shake the arm with the cuff on it?	

Note: If the unit still does not work, please see the Warranty Information in this manual. Under no circumstance should you disassemble the unit and attempt repairs yourself.

Precautionary Notes

1. Your Health o meter® monitor contains high-precision components. Therefore, avoid extreme temperatures, humidity, and direct sunlight. Avoid dropping or sharp impacts to the main unit, and protect it from dust.
2. Clean the blood pressure monitor body and the cuff carefully with a slightly dampened soft cloth. Do not press on the unit too hard. Do not wash the cuff or use chemical cleaners on it. Never use thinner, alcohol or petrol (gasoline) as cleaner.
3. Leaky batteries can damage the unit. Remove the batteries when the unit is not used for an extended period of time.
4. Do not press the ON/OFF/START key  when the cuff is not placed around the wrist.
5. To avoid hazardous situations, the unit should not be operated by children.
6. Do not disassemble the main unit or cuff.
7. If the unit is stored near a freezing temperature, allow it to acclimate at room temperature before use.
8. Your Health o meter® Blood Pressure Monitor is not field serviceable. You should not use any tool to open the device nor should you attempt to make any adjustments to it. If the monitor is not working properly please contact Sunbeam Products, Inc. as outlined under the Warranty information in this manual.
9. For users diagnosed with common arrhythmia (atrial or ventricular premature beats or atrial fibrillation), diabetes, poor circulation of blood, kidney problems, or for users who have suffered from stroke, or for unconscious users, this device may not be suitable for use. Please consult your physician prior to use.

Specifications:

Power Source	: 3V DC Two (AAA) Alkaline Batteries
Measurement Method	: Oscillometric
Measurement Range	: Pressure: 20~280mmHg; Pulse: 40~180 beats/ minute
Accuracy	: Pressure: ± 3 mmHg; : Pulse: $\pm 5\%$ of reading
Pressure Sensor	: Semiconductor
Inflation	: Pump Driven Inflation
Deflation	: Automatic Pressure Release Valve
Memory capacity	: 90-set memory
Auto shut-off	: 1 minute after last button operation
Operation Environment	: Temperature: 10°C - 40°C (50°F-104°F); : Humidity: 40 - 85%
Storage Environment	: Temperature: -10°C - 60°C (14°F-140°F); 10 - 95% : RH max.
Weight	: 125g (without batteries)
Wrist Circumference	: 13.5 - 22 cm (5.3 inches - 8.7 inches)
Limited patient	: Over 18 years old
Dimensions	: 79 (L) X 72 (W) X 71 (H) mm
K.B.	: Short time operation is 2 minutes : Classification of type BF

**To ensure accurate measurements, it is recommended that calibration be completed every two years.*

**Specifications are subject to change without notice.*

Patents:

The Health o meter® Model 7633 is patented in countries named below:

Germany :	# 295-11-738.9 # 297-21-574.4
Japan :	# 3020497
Taiwan :	# 140134
Mainland China :	# ZL 95217421.9 # ZL 97249758.7

The Health o meter® Model 7633 is patent pending in other countries.

Warranty Information

Your Health o meter® Blood Pressure Monitor is covered under the limited Warranty offered by Sunbeam Products, Inc. ("Sunbeam"). Sunbeam warrants that for a period of five years from the date of purchase, this product will be free from defects in material and workmanship. Sunbeam, at its option, will repair or replace this product or any component of the product found to be defective during the warranty period. Replacement will be made with a new or remanufactured product or component. If the product is no longer available, replacement may be made with a similar product of equal or greater value. This is your exclusive warranty. This warranty is valid for the original retail purchaser from the date of initial retail purchase and is not transferable. Keep the original sales receipt. Proof of purchase is required to obtain warranty performance. Sunbeam dealers, service centers or retail stores selling Sunbeam Products do not have the right to alter, modify or in any way change the terms and conditions of this warranty.

This warranty does not cover normal wear of parts or damage resulting from any of the following: negligent use or misuse of the product, use on improper voltage or current, use contrary to the operating instructions, disassembly, repair or alteration by anyone other than Sunbeam or an authorized service center. Further, the warranty does not cover Acts of God or Nature, such as fire, flood, hurricane and/or tornado.

Sunbeam shall not be liable for any incidental or consequential damages caused by the breach of any express or implied warranty. Except to the extent prohibited by applicable law, any implied warranty of merchantability or fitness for a particular purpose is limited in duration to the duration of the above warranty. Some states, provinces or jurisdictions do not allow the exclusion or limitation of incidental or consequential damages or limitations on how long an implied warranty lasts, so the above limitations or exclusion may not apply to you. This warranty gives you specific legal rights, and you may also have other rights that vary from state to state or province to province.

For more information, or to obtain warranty service, contact Sunbeam Products, Inc. at 800 672-5625 or visit the Health o meter® website at www.healthometer.com

©2002 Sunbeam Products, Inc. All rights reserved.
Health o meter® is a registered trademark of Sunbeam Products, Inc.
and MicroStep™ is a trademark of Sunbeam Products, Inc.
Distributed by Sunbeam Products, Inc., Boca Raton, FL 33431.

Manual printed in China.

BLOOD PRESSURE LOG

Name: _____

My Target Blood Pressure is: _____

I am to call my healthcare practitioner:

if my blood pressure goes above _____ or falls below _____.

if I have the following symptoms: _____

<u>DATE</u>	<u>TIME</u>	<u>BLOOD PRESSURE</u>	<u>COMMENTS</u>
_____	_____	_____ / _____	_____
_____	_____	_____ / _____	_____
_____	_____	_____ / _____	_____
_____	_____	_____ / _____	_____
_____	_____	_____ / _____	_____
_____	_____	_____ / _____	_____
_____	_____	_____ / _____	_____
_____	_____	_____ / _____	_____
_____	_____	_____ / _____	_____
_____	_____	_____ / _____	_____
_____	_____	_____ / _____	_____
_____	_____	_____ / _____	_____
_____	_____	_____ / _____	_____
_____	_____	_____ / _____	_____
_____	_____	_____ / _____	_____
_____	_____	_____ / _____	_____
_____	_____	_____ / _____	_____
_____	_____	_____ / _____	_____
_____	_____	_____ / _____	_____

BLOOD PRESSURE LOG

Name: _____

My Target Blood Pressure is: _____

I am to call my healthcare practitioner:

if my blood pressure goes above _____ or falls below _____.

if I have the following symptoms: _____

DATE	TIME	BLOOD PRESSURE	COMMENTS
_____	_____	/	_____
_____	_____	/	_____
_____	_____	/	_____
_____	_____	/	_____
_____	_____	/	_____
_____	_____	/	_____
_____	_____	/	_____
_____	_____	/	_____
_____	_____	/	_____
_____	_____	/	_____
_____	_____	/	_____
_____	_____	/	_____
_____	_____	/	_____
_____	_____	/	_____
_____	_____	/	_____
_____	_____	/	_____

BLOOD PRESSURE LOG

Name: _____

My Target Blood Pressure is: _____

I am to call my healthcare practitioner:

if my blood pressure goes above _____ or falls below _____.

if I have the following symptoms: _____

DATE	TIME	BLOOD PRESSURE	COMMENTS
_____	_____	_____ / _____	_____
_____	_____	_____ / _____	_____
_____	_____	_____ / _____	_____
_____	_____	_____ / _____	_____
_____	_____	_____ / _____	_____
_____	_____	_____ / _____	_____
_____	_____	_____ / _____	_____
_____	_____	_____ / _____	_____
_____	_____	_____ / _____	_____
_____	_____	_____ / _____	_____
_____	_____	_____ / _____	_____
_____	_____	_____ / _____	_____
_____	_____	_____ / _____	_____
_____	_____	_____ / _____	_____
_____	_____	_____ / _____	_____
_____	_____	_____ / _____	_____
_____	_____	_____ / _____	_____
_____	_____	_____ / _____	_____
_____	_____	_____ / _____	_____
_____	_____	_____ / _____	_____

Health o meter®

Your Measure for Good Health™

AUTOMÁTICO DE MUÑECA

Medidor de Presión Arterial

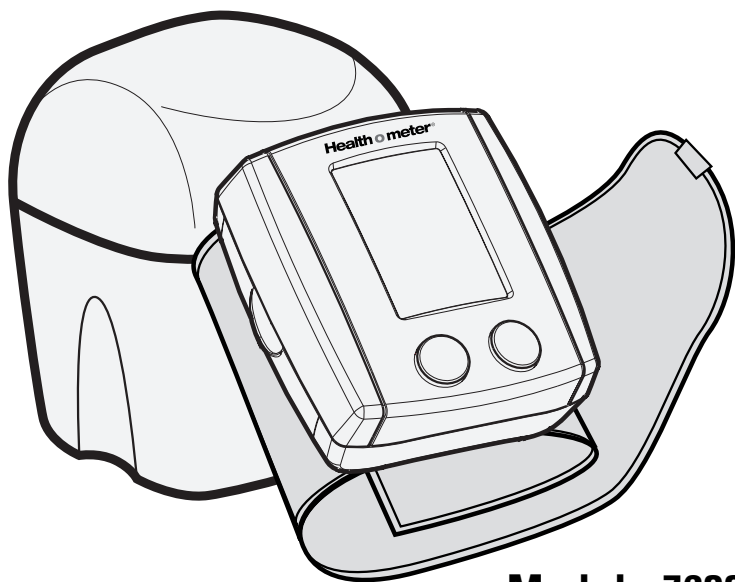

Modelo 7633

NOTAS IMPORTANTES

Lea por favor este manual entero cuidadosamente antes de usar este dispositivo.

Health o meter®

Automático de Muñeca Medidor de Presión Arterial

INSTRUCCIONES DE MEDIDAS IMPORTANTES

NO DESTRUYA

Características:

- Operación de Un Toque
- Pantalla Digital Grande, Fácil de Leer
- Brinda 90 Memorias Automáticas
- Tecnología MicroStep™ Controla el Desinflado con Precisión para una Mayor Exactitud
- Se Apaga Automáticamente
- Caja de Almacenamiento Muy Conveniente
- Compacto y Portátil

De Conformidad con Estándares Internacionales:

CE ISO
0366 9001

Índice

Introducción	4
Guía de Referencia Rápida	5
Estándares de Calidad	6
Acerca del Monitor de Muñeca	6
Acerca de la Presión Arterial	6-7
Estándar de Presión Arterial	7
Fluctuaciones de la Presión Arterial	7
Caja para su Transporte	8
Identificación de los Componentes del Producto	8
Descripción de la Pantalla	9
Instalación de las Baterías	9-10
COMO SE USA	10-14
• Consejos Utiles	10
• Colocación del Brazaletes	11
• Postura Apropiaada Durante la Medición	11-12
• Tomando una Medición	12-13
• Lectura de las Memorias	14
Solución de Problemas	14
Precauciones	15
Especificaciones	16
Patentes	16
Información Sobre la Garantía	17
Diario de Presiones Arteriales	18-20

Introducción

Felicitaciones por la compra de su nuevo Monitor de Presión Arterial de Muñeca Health o meter® Modelo 7633. Este aparato totalmente automático, de uso en la muñeca es fácil de usar y muy adecuado para tomar mediciones diarias. La pantalla grande incluye la medición sistólica, la diastólica y la del pulso, todas ellas mostradas claramente una vez que se completa cada lectura.

Además, usted puede almacenar hasta 90 mediciones utilizando la característica de memoria incorporada que tiene el monitor, lo cual es ideal para aquellos usuarios que desean mantener el control y seguimiento de su presión arterial en una manera regular. El monitor de presión arterial Health o meter® es compacto y portátil, lo cual lo hace ideal para el uso en el hogar y también durante los viajes.

Las mediciones de la presión arterial encontradas con el monitor de presión arterial Health o meter® son equivalentes a aquellas obtenidas usando el método de auscultación de brazalete y estetoscopio y están dentro de los límites prescritos por el Instituto de Estándares Nacionales Americano (ANSI) Este monitor es para usarse con adultos y está diseñado para uso en el hogar.

Nota: Por favor lea este manual cuidadosamente antes de usarlo. Para información específica acerca de su propia presión arterial, consulte con su médico. Por favor asegúrese de guardar este manual para futuras consultas.

Guía de Referencia Rápida

Please see the following pages for complete instructions.

A. Instalación de las Baterías

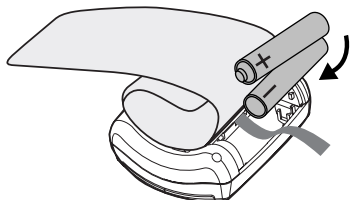

Tipo de Batería: 2 AAA 1.5 Volts
(Vea la Página 9)

B. Colocación del Brazalet



Colóquese el brazalet en la muñeca
IZQUIERDA con LA PALMA HACIA ARRIBA.
(Vea la Página 11)

C. Posición Correcta



Coloque la muñeca a la altura
del corazón. (Vea la Página 11)
Relájese unos minutos antes de
empezar la medición de la Presión
Arterial con el Monitor. (Vea los
Consejos Útiles de la Página 10)

D. Presione el botón ON/OFF/START



Manténgase quieto durante la medición
La unidad se inflará automáticamente
y luego se desinflará.
(Vea la Página 12)

E. Memoria Automática

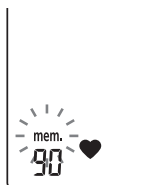

Su nuevo monitor Health o meter® almacena
un máximo de 50 valores de medición para
hasta 2 usuarios. El símbolo "mem"
parpadeará cuando la medición esté
completa y almacenada en la memoria.
(Vea la Página 13)

F. Lectura de las Memorias

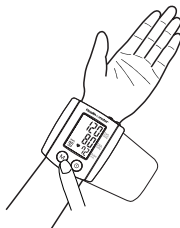

Presione "M" para recuperar
valores medidos anteriormente.
(Vea la Página 14)

Estándares de Calidad

Este Monitor de Presión Arterial se ajusta al Instituto de Estándares Nacional Americano / Asociación Americana de Estándares de Instrumentos Médicos para Monitores de Presión Arterial No-Invasivos. Además, el aparato cumple con las regulaciones Europeas y lleva el sello "CE 0366" de la CE. La calidad de este aparato ha sido verificada y se ajusta a las previsiones de la directiva 93/42/EEC del Consejo CE de fecha 14 de Junio de 1993 respecto a aparatos médicos, así como la directiva 89/336/EEC de la EMC.

ANSI/AAMI SB10	Esfigmomanómetros Electrónicos o automáticos
EN 1060-1 (Dic. 1995)	Equipo de medición de la presión arterial no-invasivo Requerimientos Generales
EN 1060-3 (Feb. 1997)	Equipo de medición de la presión arterial no-invasivo Requerimientos suplementarios para sistemas electromecánicos de medición de la presión arterial

Acerca del Monitor de Presión Arterial de Muñeca

Su monitor de presión arterial Health o meter® blood emplea el método oscilométrico para determinar su presión arterial. Antes que el brazalete empiece a inflarse, el aparato establecerá una línea de referencia de presión de brazalete, equivalente a la presión del aire. La medición de su presión arterial está basada en esta línea de presión de referencia. Una vez que el brazalete se infla para bloquear el pasaje de la sangre por la arteria, se inicia el proceso de desinflado. Durante el desinflado del brazalete de muñeca, la unidad detecta las oscilaciones de la presión generadas entre las pulsaciones del pulso. Cualquier movimiento muscular durante este período de tiempo ocasionará errores en la medición. Después de detectar la amplitud y el declive de las oscilaciones de la presión durante el proceso de desinflado, su monitor Health o meter® determinará para usted la presión sistólica y la diastólica y su pulso será detectado y mostrado al mismo tiempo.

ACERCA DE LA PRESIÓN ARTERIAL

¿Qué es la Presión Arterial?

La presión arterial es la presión ejercida contra el interior de la pared arterial durante el flujo de la sangre a través de la arteria. La presión medida cuando el corazón se contrae y envía la sangre fuera del corazón es la lectura "sistólica" (*el número más alto*). La presión medida cuando el corazón se dilata con la sangre fluyendo hacia adentro del corazón es llamada la presión arterial "diastólica" (*número más bajo*).

¿Para qué se Mide la Presión Arterial?

Varios problemas de la salud relacionados con la presión alta son muy comunes entre la gente de la sociedad actual. Hay una significativa interrelación entre la presión arterial alta y las enfermedades cardiovasculares. Esta correlación ha hecho que la medición de la presión arterial sea una necesidad para aquellos individuos identificados con presión arterial elevada, colocándolos en la categoría de alto riesgo respecto a las enfermedades cardiovasculares. Además, conforme envejecen las personas, su presión arterial puede cambiar con el tiempo, lo cual hace que sea muy sensato monitorear su presión arterial en una forma regular.

Estándar de Presión Arterial

La Organización Mundial de la Salud (WHO) ha desarrollado un estándar de presión arterial, de acuerdo al cual se han identificado las áreas de alto y bajo riesgo de la presión arterial. Este estándar, sin embargo, es un lineamiento general porque la presión arterial del individuo cambia de una persona a otra y en los diferentes grupos de edades diferentes, etc.

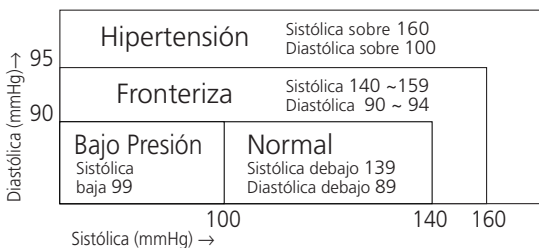

Es importante que usted consulte con su médico regularmente.

Su médico puede decirle cuál es su óptimo rango de presiones arteriales.

Fluctuaciones de la Presión Arterial

¡La presión arterial fluctúa todo el tiempo!

Su presión arterial cambiará a lo largo del mes, de la semana y aún a lo largo de un día.

También influyen los cambios de estaciones y de temperaturas.

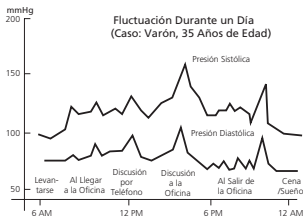

Caja para Su Transporte

Por favor guarde su Monitor de Presión Arterial Health o meter® en la caja de transporte provista como se muestra a continuación:

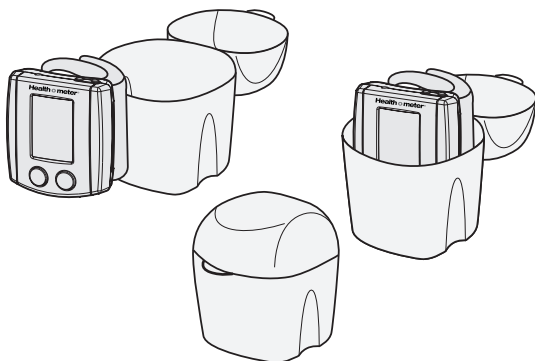

Identificación de los Componentes del Producto

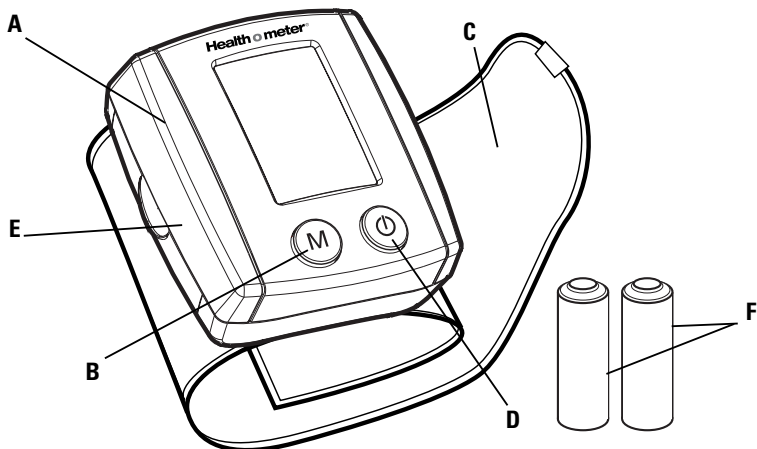

A. Pantalla de Cristal Líquido

B. Botón de Lectura de la Memoria

C. Brazaletes de Muñeca

D. Botón de Encendido (*Para Prender / Apagar*)

E. Cubierta de la Batería

F. 2 Baterías Alcalinas de 1.5v Tamaño AAA
(*Incluidas*)

Descripciones de la Pantalla

Pantalla:

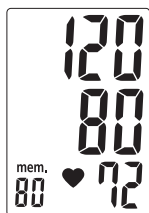

Presión Sistólica

Presión Diastólica

Pulso

No. de Secuencia de La Memoria

Símbolos:

mem.

Aparece cuando el valor de la medición es almacenada en memoria o es requerida de la memoria



Aparece cuando las baterías deben ser reemplazadas



Muestra el pulso Por minuto



Ocurre cuando se ha cometido un error durante la medición

Instalación de las Baterías

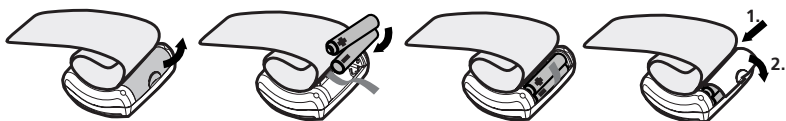

1. Coloque su pulgar en el lado de la tapa de la batería. Jale la tapa de las baterías en dirección del brazalete para abrir.
2. Instale primero la batería más baja en la posición del fondo con el listón de baterías debajo. **Tipo de Batería: 2 Alcalinas de tamaño (AAA).**
3. Inserte la otra batería y jale el listón de batería por encima.
4. Reemplace la tapa colocando las orejetas del extremo de la tapa de baterías en los orificios de la parte alta del compartimiento de baterías. Haga clic en el otro extremo para asegurar la tapa de las baterías.

Reemplace las baterías si:

1. La marca de batería descargada apareciera en la pantalla.
2. Nada apareciera en la pantalla al encender el aparato.

Como las baterías que se proporcionan son solamente para fines de prueba, estas pueden descargarse más pronto que las baterías que usted compra en cualquier tienda. Reemplace las baterías por parejas.

Saque las baterías cuando la unidad no esté en uso por largos períodos de tiempo.

Nota:  Descarte las baterías Alcalinas usadas como lo indican las normas ambientales locales.

COMO SE USA:

Consejos Utiles

Aquí le damos unos consejos útiles para ayudarle a obtener lecturas más exactas:

- No mida su presión arterial inmediatamente después de ingerir una comida copiosa. Para obtener lecturas más exactas, por favor espere una hora antes de medirse.
- No fume ni ingiera alcohol antes de medirse la presión arterial.
- No se tome la medición cuando usted esté físicamente agotado o cansado.
- Es importante que usted se relaje cuando se toma la medición. Procure tomar un descanso de unos 15 minutos antes de tomarse la lectura.
- No se tome mediciones si usted se encuentra en estrés o bajo tensiones.
- Tómese la presión arterial a una temperatura corporal normal. Si usted se siente con frío o con calor, espere un poco antes de tomarse la medición.
- Si el monitor está almacenado a temperaturas muy bajas (cerca del punto de congelación), manténgalo en un lugar tibio por lo menos una hora antes de usarlo.
- **Espere cerca de 5 minutos antes de tomar una SEGUNDA medición de la presión arterial.**

Colocación del Brazalet

1. Quítese toda la joyería, reloj, etc. Antes de colocarse el monitor de muñeca. Las mangas de la ropa deben ser arremangadas sueltamente y el brazalet debe ser arrollado sobre la piel desnuda para obtener una medición correcta.
2. Colóquese el brazalet en la muñeca **IZQUIERDA** con la palma hacia arriba como se muestra en la Fig. A.
3. Asegúrese que el borde del brazalet esté cerca de $\frac{3}{8}$ de pulgada de la palma como se muestra en la Fig. B.



FIGURA A



FIGURA B



FIGURA C

4. Con el fin de garantizar mediciones precisas, asegúrese la correa de ajuste de tela firmemente alrededor de la muñeca de modo que no haya espacio extra entre el brazalet y la muñeca como se muestra en la Fig. C.
Nota: Si el brazalet no estuviera envuelto suficientemente ajustado, los valores de medición podrían ser falsos. Sin embargo, no coloque el brazalet demasiado apretado porque esto puede constreñir el flujo de la sangre a la mano.

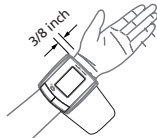

FIGURA D

5. Si su médico le ha diagnosticado con mala circulación en su brazo izquierdo, coloque el brazalet con cuidado alrededor de su muñeca derecha como lo muestra la Fig. D.

Postura Apropiaada Durante la Medición

1. Coloque su codo sobre la mesa de modo que el brazalet esté a la misma altura que su corazón como se muestra en la Fig. A.
Nota: Su corazón está ubicado ligeramente debajo de su axila y un poco a la izquierda del medio de su pecho.
Relaxe su cuerpo entero, especialmente el área entre su codo y sus dedos.



FIGURA A



FIGURA B

- Si el brazaletе no estuviera al mismo nivel que su corazón o si usted no pudiera mantener su brazo completamente quieto durante la lectura, utilice un objeto sólido tal como una toalla plegada para sostener su brazo como se ve en la Fig. B. No permita que objetos duros entren en contacto con el brazaletе de muñeca.
- Voltee su palma hacia arriba.
- Siéntese rectamente en una silla, y tome de 5 a 6 inspiraciones relajantes.
- Evite inclinarse hacia atrás mientras se esté tomando la medición tal como se muestra en la Fig. C.



FIGURA C

Tomando una Medición

- Después de colocarse el brazaletе en la muñeca y de que usted se posicione y se relaje apropiadamente presione el botón **ON/OFF/START** "⏻". Todos los dígitos se iluminarán, verificando las funciones de pantalla. El procedimiento de verificación se completará después de unos 2 segundos.

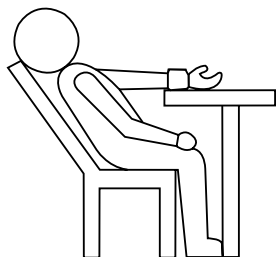
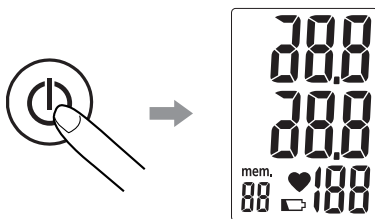

- Después de que todos los símbolos hayan aparecido, la pantalla mostrará un "0" parpadeando. En este momento el monitor está **"Listo para Medir"** e inflará automáticamente el brazaletе para comenzar la medición.

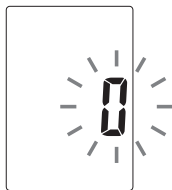

- Una vez que el monitor infle el brazalete a aproximadamente 180 mmHg, se dará inicio a la medición.

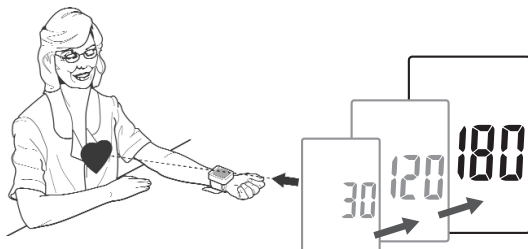

Este monitor se re-inflará automáticamente a aproximadamente a 220 mmHg si el sistema detectara que su cuerpo necesita una presión mayor para medir su presión arterial.

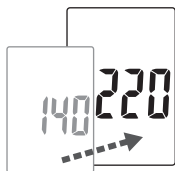

- Quando la medición se ha completado, la sistólica, la diastólica y el pulso serán mostrados simultáneamente y serán almacenados automáticamente en la memoria. **Las últimas 90 lecturas de medición se almacenarán dentro de la memoria.**

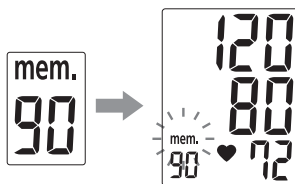

- La medición ya está completa ahora. Presione el botón ON/OFF/START "⏻" para apagar el monitor. La unidad se apagará automáticamente después de un minuto si es que no se presiona ningún botón.

Nota:

- El monitor automáticamente se apaga aproximadamente **1 minuto** después de la última operación de algún botón.
- Para interrumpir la medición, simplemente presione cualquier botón. El brazalete se desinflará inmediatamente después que se presione un botón.
- Durante la medición, no hable ni mueva los músculos de su brazo ni de su mano.

Lectura de las Memorias

1. Para recuperar las lecturas de presión arterial almacenadas, simplemente presione el botón "M". Los valores de memoria serán mostrados en la pantalla de cristal líquido. Cada nuevo toque del botón "M" extrae un juego de valores almacenados previamente. Las lecturas de memoria más recientes serán las primeras en ser extraídas.

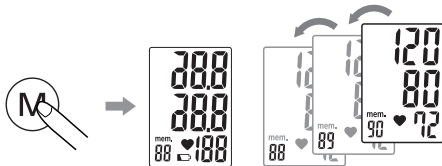

Nota:

1. Los datos de la memoria no se perderán aún cuando se apagara el Monitor de Presión Arterial.
2. Usted puede borrar las memorias almacenadas en cualquiera de las dos siguientes maneras:
 - saque las baterías
 - presione la tecla de lectura de la memoria por más de 5 segundos

Solución de Problemas

Si se presentara algún problema durante el uso, por favor verifique los siguientes puntos.

Síntoma	Punto a Verificar	Solución
Ninguna exhibición de pantalla cuando se presiona POWER	¿Están agotadas las baterías?	Reemplácelas con 2 baterías alcalinas nuevas tamaño "AAA"
	¿Han sido colocadas las baterías en la posición correcta dentro del compartimiento?	Re-inserte las baterías en posición correcta
La pantalla muestra la señal EE o el valor de presión arterial mostrado es demasiado bajo (o alto)	¿Está el brazalete colocado correctamente?	Envuelva el brazalete apropiadamente de modo que esté bien posicionado y con la tensión correcta
	¿Habló usted o se movió durante la medición?	
	¿Agitó usted su brazo estando con el brazalete colocado?	Mida de nuevo con más tranquilidad

Nota: Si la unidad todavía no funciona bien, por favor vea la Información de Garantía en este manual. Bajo ningún motivo desarme usted la unidad ni intente hacerle reparaciones usted mismo.

Precauciones

1. Su monitor Health o meter® contiene componentes de alta precisión. Por lo tanto, evite las temperaturas y la humedad extremas y los rayos directos del sol. Evite dejar caer o los impactos agudos contra la unidad principal, y protéjala contra el polvo.
2. Limpie cuidadosamente el cuerpo del monitor de presión arterial y el brazalete con un paño suave ligeramente humedecido. No presione la unidad con mucha fuerza. No lave el brazalete ni utilice limpiadores químicos. Nunca utilice solvente (thinner), alcohol ni derivados del petróleo (gasolina) como limpiador.
3. Las baterías con fugas pueden dañar la unidad. Quite las baterías cuando la unidad no esté en uso por un largo período de tiempo.
4. No presione el botón ON/OFF/START  cuando el brazalete no esté colocado alrededor de la muñeca.
5. Para evitar situaciones peligrosas, la unidad no debe ser operada por niños.
6. No desarme la unidad principal ni el brazalete.
7. Si la unidad estuviera almacenada cerca a la temperatura de congelación, deje que se aclimate primero la temperatura de la habitación antes de emplearla.
8. Su Monitor de Presión Arterial Health o meter® no puede ser reparado por el usuario. Usted no debe utilizar ninguna herramienta para abrir la unidad ni tampoco debe intentar hacerle ningún tipo de ajustes. Si el monitor no estuviera funcionando apropiadamente por favor contacte a Sunbeam Products, Inc. como se describe más abajo en Información de Garantía de este manual.
9. Para los usuarios diagnosticados con arritmia común (*latidos prematuros del atrio o ventriculares o fibrosis del atrio*), diabetes, mala circulación o problemas de la sangre o de los riñones, o para los usuarios que hayan sufrido de derrames, o los usuarios inconscientes, este artefacto puede no ser adecuado para usted. Por favor consulte con su médico antes de su empleo.

Especificaciones

Fuente de Alimentación	: Dos Baterías Alcalinas (AAA) de 3V CD
Método de Medición	: Oscilométrico
Rango de Medición	: Presión 20~280mmHg; Pulso: 40~180 latidos / minuto
Precisión	: Presión \pm 3mmHg : Pulso: \pm 5% de lectura
Sensor de Presión	: Semiconductor
Inflación	: Inflado por Medio de una Bomba
Desinflado	: Válvula de Desfogue de Presión Automática
Capacidad de Memoria	: Memoria de 90 juegos de datos
Se apaga automáticamente	: 1 minuto después de la última operación del botón
Ambiente de Operación:	: Temperatura: 10°C - 40°C (50°F-104°F);
: Humedad: 40 - 85%	
Condiciones del Ambiente de Almacenamiento	: Temperatura: -10°C - 60°C (14°F-140°F);10 - 95% : RH max.
Peso	: 125 g (sin Baterías)
Circunferencia de la Muñeca	: 13.5 ~ 22 cm (5.3 pulgadas - 8.7 pulgadas)
Paciente limitado a	: Ser mayor de 18 años de edad
Dimensiones	: 79 (L) X 72 (W) X 71 (H) mm
K.B.	: Operación breve es 2 minutos. : Clasificación de tipo BF

**Para estar seguro de la exactitud de las mediciones, se recomienda que se haga una calibración completa cada dos años.*

**Las especificaciones están sujetas a cambios sin previo aviso.*

Patentes

El Health o meter® Modelo 7633 está patentado en los países listados a continuación:

Alemania:	# 295-11-738.9 # 297-21-574.4
Japón:	# 3020497
Taiwán:	# 140134
China Continental:	# ZL 95217421.9 # ZL 97249758.7

El patente del Health o meter® Modelo 7633 es pendiente en otras países.

Información Sobre la Garantía

Su Monitor de Presión Arterial Health o meter® está cubierto por la Garantía limitada ofrecida por Sunbeam Products, Inc. ("Sunbeam"). Sunbeam Products, Inc. ("Sunbeam") garantiza que por un período de cinco años a partir de la fecha de la compra, este producto estará libre de defectos en material y mano de obra. Sunbeam, a su opción, reparará o substituirá este producto o cualquier componente del producto que se encuentre defectuoso durante el período de la garantía. El reemplazo será hecho con un producto o componente nuevo o remanufacturado. Si el producto ya no estuviera disponible, el reemplazo se puede hacer con un producto similar de valor igual o mayor. Esta es su exclusiva garantía. Esta garantía es válida para el comprador minorista original a partir de la fecha inicial de compra al por menor y no es transferible. Guarde el recibo de compra original. La prueba de la compra se requiere para obtener la validez de la garantía. Los distribuidores, los centros de servicio o las tiendas al por menor Sunbeam que venden productos Sunbeam no tienen el derecho de alterar, modificar o de ningún modo cambiar los términos y condiciones de esta garantía.

Esta garantía no cubre el desgaste normal de piezas ni los daños resultantes de cualquiera de los siguientes: uso negligente o mal uso del producto, uso en voltaje o corriente incorrectos, uso contrario a las instrucciones de funcionamiento, desmontaje, reparación o alteración por cualquier persona con excepción de Sunbeam o de un centro de servicio autorizado. Aún más, la garantía no cubre los Actos de Dios o de la Naturaleza, tales como los incendios, las inundaciones, huracanes y / o tornados.

Sunbeam no será responsable por ningún daño fortuito o consecuente causado por el incumplimiento de cualesquiera garantías expresas o implicadas. Excepto hasta donde lo prohíba la ley aplicable, cualquier garantía implicada de comerciabilidad o la adecuación para un propósito particular se limita en la duración a la duración de la garantía antedicha. Algunos estados, provincias o jurisdicciones no permiten la exclusión o la limitación de daños fortuitos o consecuentes o limitaciones sobre cuánto tiempo dura una garantía implicada, de modo que las limitaciones o exclusión anteriores pueden no aplicarse a usted. Esta garantía le da a usted derechos legales específicos, y usted puede también tener otros derechos que varíen de estado a estado o de provincia a provincia.

Para mayor información, o para obtener servicio de garantía, contacte a Sunbeam Products, Inc. en el 1 800 672-5625 o visite las páginas de Internet de Health o meter® website en www.healthometer.com

©2002 Sunbeam Products, Inc. Todos los derechos reservados
Health o meter® es una marca registrada de Sunbeam Products, Inc.
y MicroStep™ es una marca comercial de Sunbeam Products, Inc.
Distribuida por Sunbeam Products, Inc., Boca Raton, FL 33431.

Manual impreso en China.

REGISTRO DE PRESIÓN ARTERIAL

Nombre: _____

Mi Presión Arterial Ideal es: _____

Voy a llamar a mi profesional de la salud:

si mi presión arterial es más de _____ o cae a menos de _____.

¡ tengo los siguientes síntomas: _____

FECHA	HORA	PRESIÓN ARTERIAL	COMENTARIOS
_____	_____	____/____	_____
_____	_____	____/____	_____
_____	_____	____/____	_____
_____	_____	____/____	_____
_____	_____	____/____	_____
_____	_____	____/____	_____
_____	_____	____/____	_____
_____	_____	____/____	_____
_____	_____	____/____	_____
_____	_____	____/____	_____
_____	_____	____/____	_____
_____	_____	____/____	_____
_____	_____	____/____	_____
_____	_____	____/____	_____
_____	_____	____/____	_____
_____	_____	____/____	_____
_____	_____	____/____	_____
_____	_____	____/____	_____
_____	_____	____/____	_____
_____	_____	____/____	_____
_____	_____	____/____	_____
_____	_____	____/____	_____

REGISTRO DE PRESIÓN ARTERIAL

Nombre: _____

Mi Presión Arterial Ideal es: _____

Voy a llamar a mi profesional de la salud:

si mi presión arterial es más de _____ o cae a menos de _____.

i tengo los siguientes síntomas: _____

<u>FECHA</u>	<u>HORA</u>	<u>PRESIÓN ARTERIAL</u>	<u>COMENTARIOS</u>
_____	_____	____/____	_____
_____	_____	____/____	_____
_____	_____	____/____	_____
_____	_____	____/____	_____
_____	_____	____/____	_____
_____	_____	____/____	_____
_____	_____	____/____	_____
_____	_____	____/____	_____
_____	_____	____/____	_____
_____	_____	____/____	_____
_____	_____	____/____	_____
_____	_____	____/____	_____
_____	_____	____/____	_____
_____	_____	____/____	_____
_____	_____	____/____	_____
_____	_____	____/____	_____
_____	_____	____/____	_____
_____	_____	____/____	_____
_____	_____	____/____	_____
_____	_____	____/____	_____
_____	_____	____/____	_____
_____	_____	____/____	_____

REGISTRO DE PRESIÓN ARTERIAL

Nombre: _____

Mi Presión Arterial Ideal es: _____

Voy a llamar a mi profesional de la salud:

si mi presión arterial es más de _____ o cae a menos de _____.

i tengo los siguientes síntomas: _____

<u>FECHA</u>	<u>HORA</u>	<u>PRESIÓN ARTERIAL</u>	<u>COMENTARIOS</u>
_____	_____	____/____	_____
_____	_____	____/____	_____
_____	_____	____/____	_____
_____	_____	____/____	_____
_____	_____	____/____	_____
_____	_____	____/____	_____
_____	_____	____/____	_____
_____	_____	____/____	_____
_____	_____	____/____	_____
_____	_____	____/____	_____
_____	_____	____/____	_____
_____	_____	____/____	_____
_____	_____	____/____	_____
_____	_____	____/____	_____
_____	_____	____/____	_____
_____	_____	____/____	_____
_____	_____	____/____	_____
_____	_____	____/____	_____
_____	_____	____/____	_____